

# **SSCOM**

## **CL3370**



### **HANDLEIDING**

**v 1.0 - 08/11**

**CE**

## **Belangrijk**

Om de 'Nummerweergave' te kunnen gebruiken, moet deze dienst geactiveerd zijn op uw telefoonlijn. Om deze dienst te activeren, hebt U hiervoor meestal een apart abonnement van uw telefoonmaatschappij nodig. Indien U geen nummerweergavefunctie hebt op uw telefoonlijn, zullen de inkomende telefoonnummers NIET op de display van uw toestel verschijnen.

Geschikt voor aansluiting op het openbare analoge geschakelde telefoonnetwerk.

De in deze handleiding beschreven mogelijkheden worden gepubliceerd onder voorbehoud van wijzigingen.

Het toestel voldoet aan de basiseisen van de R&TTE-richtlijn. Dit wordt bevestigd door de CE-markering.

**<http://www.topcom.net/support/cedclarations.php>**



Dit product werkt alleen op herlaadbare batterijen. Als u niet herlaadbare batterijen in de handset stopt en deze op de basis plaatst, zal de handset beschadigd raken. Deze beschadiging wordt NIET gedekt door de garantie.

## Nederlands

### 1 Veiligheidsinstructies

- Gebruik uitsluitend de meegeleverde adapter. Gebruik geen andere laders, omdat dit de batterijcellen kan beschadigen.
- Gebruik uitsluitend oplaadbare batterijen van hetzelfde type. Gebruik nooit gewone, niet-oplaadbare batterijen. Let bij het plaatsen van de oplaadbare batterijen op de polariteit (aangeduid in het batterijvak van de handset).
- Raak de laad- en stekkercontacten niet aan met scherpe en metalen voorwerpen.
- De werking van sommige medische instrumenten kan worden beïnvloed.
- De handset kan een onaangenaam zoemend geluid veroorzaken in hoorapparaten.
- Plaats het basisstation niet in een vochtige ruimte of op minder dan 1,5 m van een waterbron. De handset niet in aanraking brengen met water.
- Gebruik de telefoon niet in omgevingen met explosiegevaar.
- Recycleer de batterijen en onderhoud de telefoon op een milieuvriendelijke manier.
- Omdat deze telefoon niet kan worden gebruikt tijdens een stroomuitval, moet u een telefoon gebruiken die niet afhankelijk is van het elektriciteitsnet bij noodgevallen, bv. een mobiele telefoon.

#### 1.1 Aanwijzingen voor een stralingsarm gebruik

Deze draadloze telefoon (conform de DECT-norm) werkt met een lage straling (ECO-modus). Tijdens een gesprek vermindert de handset het zendvermogen volgens de afstand tot het basisstation. Het zendvermogen van de handset wordt tot nul gereduceerd wanneer er geen gesprek gevoerd wordt.

Het toestel werkt ook stralingsarm doordat het basisstation het radiosignaal tot nul reduceert wanneer de handset in de basis staat en geen andere handsets zijn aangemeld..

Dit betekent niet dat de normale DECT-straling schadelijk is voor de gezondheid, maar dat de stralingsarme werking onnodige stralingsbelasting vermijdt. Plaats het basisstation op een plaats waar u niet voortdurend aanwezig bent, zoals bv. in de hal. Plaats het basisstation niet in de kinderkamer, slaapkamer of huiskamer (zie ook “7.5 ECO modus aan/uit zetten” ).

### 2 Beginnen

#### 2.1 Deze gebruikshandleiding gebruiken

In deze gebruikshandleiding is de volgende methode gebruikt om de instructies te verduidelijken:

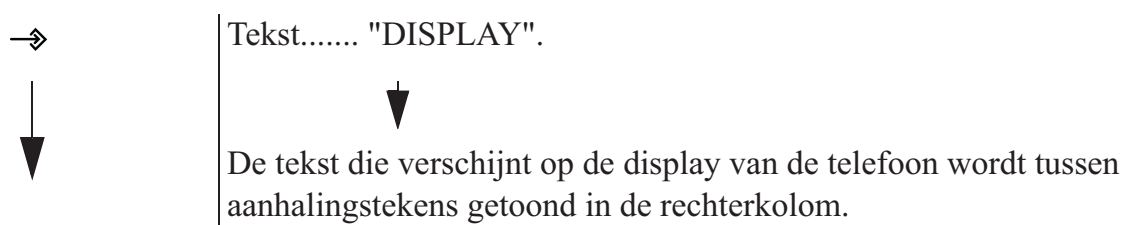

In te drukken toets.

#### 2.2 Het basisstation installeren

Volg deze stappen voor de installatie:

- 1** Steek de stroomstekker van de adapter in het stopcontact en de stroomplug in de aansluiting aan de onderkant van het basisstation.
- 2** Steek de telefoonstekker in het telefoonstopcontact en de telefoonplug in de connector aan de onderzijde van het basisstation.

- 3** Plaats de telefoon- en stroomkabel in de aansluitingen van het basisstation, zoals weergegeven in afbeelding 2A.

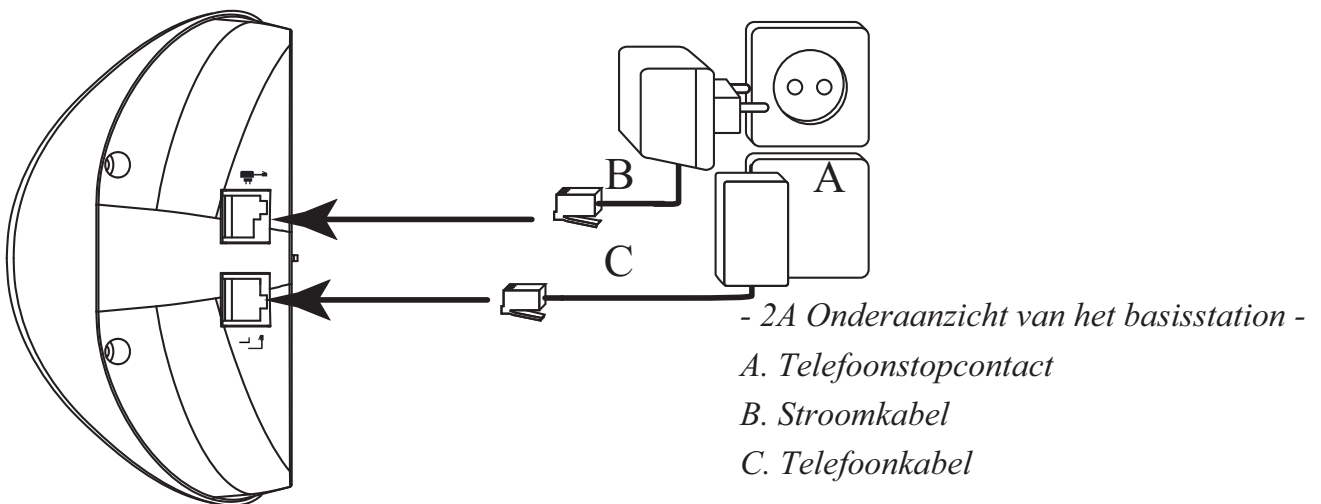

### 2.3 De handset installeren

- 1** Open het batterijvak zoals weergegeven in afbeelding 2C.
- 2** Plaats de batterijen en let daarbij op de polariteit (+ en -).
- 3** Sluit het batterijvak.
- 4** Laat de handset 20 uur in het basisstation staan.

- 2C Onderaanzicht van de handset -  
 A. Batterijdeksel  
 B. Oplaadbare batterijen

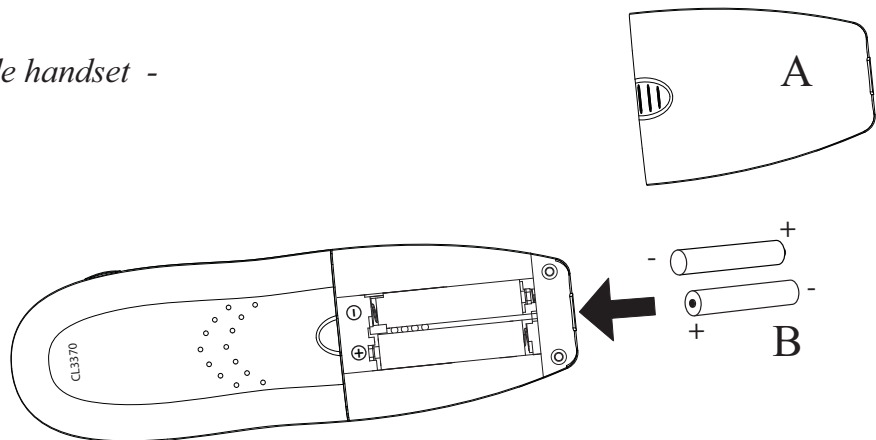

Voordat u de telefoon voor het eerst gebruikt, moet u controleren of de batterij 20 uur is opgeladen. De telefoon zal niet optimaal werken als u dit niet doet.

## 2.4 Toetsen/LED's

### Handset

1. Display
2. Menu / OK-toets
3. Omlaag / Oproeplog-toets
4. Aan-Uit/ Opleggen-toets
5. Alfnumerieke toetsen
6. Telefoonboek-toets
7. Intern oproep / Flash-toets
8. Toetsenbordvergrendeling
9. Opnemen / Handenvrij-toets
10. Omhoog / Nummerherhaling / Pauze-toets
11. Microfoon uit / Terug/ Wissen-toets
12. Volume versterkingstoets
13. In gebruik LED

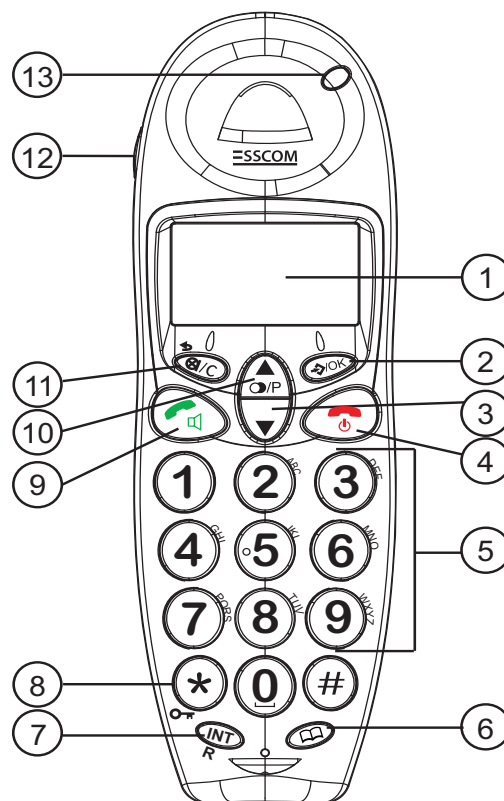

- 2D Handset -

### Handset display

In de stand-bymodus toont de display de tijd, naam en het nummer van de handset:

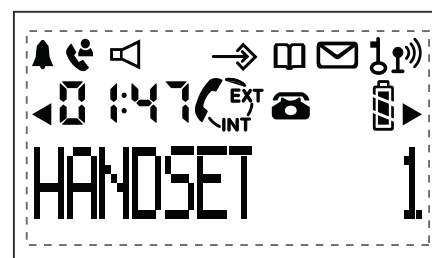

- 2E Display -





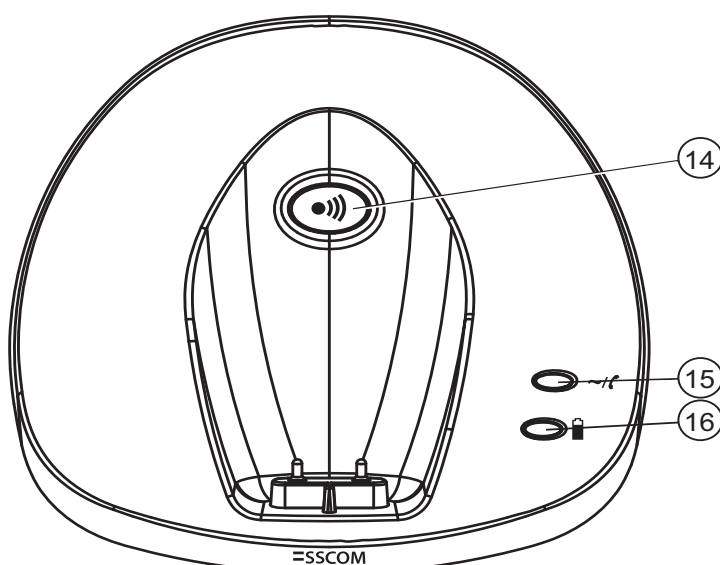









### Base

14. Paging-toets
15. Stroom/In gebruik LED
16. Laadt LED







- 2F Base -

## 2.5 Symbolen

	Opgenomen, u bent verbonden		Nieuwe nummers in de oproeplijst
<b>ext</b>	Externe oproep		Batterij vol
<b>int</b>	Interne oproep		Batterij halfleeg
	Beantwoorde oproep		Batterij bijna leeg
	Onbeantwoorde oproep		Batterij leeg
	Handenvrij		Nieuwe voicemail
	U bevindt zich in het telefoonboek		Toetsenbord van handset vergrendeld
	U bevindt zich in het menu		Handset binnen bereik van het basisstation De antenne knippert wanneer de handset niet in het basisstation is geregistreerd
	Geeft aan dat het getoonde nummer langer is dan het scherm (12 cijfers)		

## 2.6 Door het menu bladeren

De CL3370 heeft een gebruiksvriendelijk menusysteem. Elk menu toont een lijst met opties. De menukaart staat in de volgende paragraaf.

- |   |  |
|---|--|
|    | <b>1</b> Wanneer de handset aan en in stand-by staat, drukt u op de menu-toets (2) om het hoofdmenu te openen.   |
|   | <b>2</b> Blader naar de gewenste menuoptie via de omhoog/omlaag-toets (3)(10). U kunt in een lus de menuopties doorlopen (na de laatste keert u terug naar de eerste). |
|  | <b>3</b> Druk op de OK-toets (2) om meer opties te zien of de getoonde instelling te bevestigen.   |
|  | Druk op de Terug-toets (11) om naar het vorige menuniveau terug te keren.  |



## 2.7 Menuoverzicht

Menu	Submenu-items
TELEFOONBOEK	TOEVOEGEN
	BEWERKEN
	WISSEN
HANDSET	EXT MELODIE
	EXT BELVOLUM
	NAAM
	INT MELODIE
	INT BELVOLUM
	BEEP
	TAAL
	AUTO ANTWDEN
TOETSBLOK	
DATUM - TIJD	DATUM INST.
	TIJD INSTELL
	ALARM INST

Menu	Submenu-items
INSTELLINGEN	BS MELODIE
	BASIS VOLUME
	ECOMODUS
	FLASHTIJD
	HS VERWIJDEREN
	PIN CODE
AANMELDEN	RESET
	BASIS SELECT
	BS AANMELDEN

### 3 De telefoon gebruiken

#### 3.1 De handset aan- en afzetten



-  **1** Druk gedurende 3 seconden op de aan/uit-toets (4) van de handset. De handset zoekt nu het basisstation.
-  **2** Houd de aan/uit-toets 3 seconden ingedrukt. De display schakelt zich uit.

#### 3.2 De menutaal veranderen

-  **1** Open het menu.
-   **2** Kies "HANDSET" en bevestig.
-   **3** Kies "TAAL" en bevestig.
-   **4** Kies een taal en bevestig.





#### 3.3 Een oproep ontvangen

Om de oproep aan te nemen:

-  **1** Druk op de opnemen-toets.  
OF  
Neem de handset van het basisstation als u de Automatisch antwoorden-functie hebt geactiveerd. (Zie "6.5 Automatisch antwoorden")  
U bent verbonden met uw correspondent.
-  **2** Druk op de opleggen-toets om te eindigen of zet de handset terug op het basisstation.

#### 3.4 Een externe oproep doen

Direct kiezen

-  **1** Druk op de opnemen-toets om het nummer te bellen.
-  **2** Voer het telefoonnummer in.
-  **3** Druk op de opleggen-toets om te eindigen of zet de handset terug op het basisstation.
-  Om een nummer te corrigeren gebruikt u de wissen-toets om een ingevoerd cijfer te wissen.

## Voorkiezen



- 1** Voer het telefoonnummer in.
- 2** Druk op de opnemen-toets om het nummer te bellen.
- 3** Druk op de opleggen-toets om te eindigen of zet de handset terug op het basisstation.

## 3.5 Een interne oproep doen



- 1** Druk gedurende 4 seconden op de interne oproep-toets.
- 2** Voer het nummer van de interne handset in (1 tot 5).
- 3** Druk op de opleggen-toets om te eindigen of zet de handset terug op het basisstation.

## 3.6 Een interne oproep doorschakelen

Een externe oproep doorschakelen naar een andere handset



- 1** Tijdens een externe oproep, druk gedurende 4 seconden op de interne oproep-toets.
- 2** Voer het nummer van de interne handset in (1 tot 5). Uw externe correspondent wordt nu in de wacht geplaatst.
- 3** Wanneer de andere handset opneemt, druk dan op de opleggen-toets om op te hangen en de oproep door te schakelen.  
Wanneer de interne correspondent niet opneemt, drukt u opnieuw op de interne oproep-toets om uw externe correspondent aan de lijn te krijgen.
- 4** Druk op de opleggen-toets om te eindigen of zet de handset terug op het basisstation.

## 3.7 Conferentiegesprek

Alleen mogelijk wanneer meer dan een handset op het basisstation is aangemeld! U kunt gelijktijdig converseren met een interne en externe correspondent. Tijdens een externe oproep:



- 1** Tijdens een extern gesprek, druk gedurende 4 seconden op de interne oproep-toets.
- 2** Voer het nummer van de interne handset in (1 tot 5).
- 3** Wanneer de andere handset opneemt, houd u de " # " toets ingedrukt.  
Wanneer de interne correspondent niet opneemt, drukt u opnieuw op de interne oproep-toets om uw externe correspondent aan de lijn te krijgen.
- 4** Druk op de opleggen-toets om te eindigen of zet de handset terug op het basisstation.

## 3.8 Handenvrije modus

U kunt met uw correspondent praten zonder de handset op te nemen.



- 1** Druk tijdens een oproep op de handenvrij toets om de handenvrije modus te activeren of te desactiveren.

## 3.9 Luidsprekervolume tijdens het gesprek



- 1** Tijdens het gesprek drukt u op de omlaag toets eerste. Druk vervolgens op de omhoog/omlaag-toets om het volume aan te passen.



*Het volume voor het handenvrij bellen wordt samen met dat van de handset aangepast, zoals hierboven beschreven.*

### 3.10 Volume boost functie



**1** Tijdens het gesprek drukt u op de volumeverhogings toets (12) om het volume met 20dB te verhogen.

“AMP AAN” verschijnt op het display.



**2** Druk opnieuw op de volumeverhogings toets (12) om het volume terug normaal in te stellen. “AMP UIT” verschijnt op het display.



*Het volumeverhoging zoals hierboven beschreven werkt niet in handenvrij modus.*

### 3.11 Weergave van de duur van het gesprek

De gespreksduur wordt na 15 seconden in minuten en seconden getoond.

Bij het einde van elke oproep wordt de totale gespreksduur gedurende 5 seconden getoond.

### 3.12 Microfoon uitschakelen

Het is mogelijk om de microfoon tijdens een gesprek af te zetten.



**1** Druk op de microfoon uit-toets. U kunt vrijuit spreken zonder dat uw correspondent u hoort.

Op de display verschijnt "STIL AAN".



**2** Druk opnieuw op de microfoon uit-toets om terug te keren naar de normale modus.

### 3.13 Pauze-toets

Wanneer u een nummer invoert, kunt u een pauze invoeren tussen twee cijfers:



**1** Druk op de pauze-toets om een pauze in te voeren.

### 3.14 Een handset vinden (Paging-functie)



**1** Druk op de Paging-toets op het basisstation.

Alle handsets die bij het basisstation zijn aangemeld, zullen nu rinkelen.



**2** Druk op een willekeurige toets op de handset om het rinkelen te stoppen.

### 3.15 Nummerherhalingsgeheugen

U kunt maximaal 10 van de laatste oproepen terugbellen. Als u een naam in het telefoonboek hebt opgeslagen die bij het nummer hoort, zal de naam worden weergegeven.



**1** Druk op de nummerherhalingstoets.



**2** Kies een nummer.



**3** Druk op de opnemen-toets om het nummer te bellen.



**4** Druk op de opleggen-toets om terug te keren naar de stand-bymodus.

### Een nummer wissen uit het nummerherhalingsgeheugen

- |          |   |
|----------|---|
| ▲▼ ⊗/C   | <b>1</b> Kies de oproep die u wenst te wissen en wis hem.<br>Op de display verschijnt " <b>WISSEN?</b> ". |
| ⇒/OK ⊗/C | <b>2</b> Bevestig of annuleer.  |

Om alle items gelijktijdig te wissen:

- |          |  |
|----------|--|
| ⊗/C      | <b>1</b> Houd de wissen-toets 5 seconden ingedrukt.<br>Op het scherm verschijnt " <b>ALLE WISSEN?</b> ". |
| ⇒/OK ⊗/C | <b>2</b> Bevestig of annuleer.   |

### 3.16 Het alfanumerieke toetsenbord gebruiken

Met uw telefoon kunt u ook alfanumerieke tekens invoeren. Dit is handig om een naam in het telefoonboek te plaatsen, een naam te geven aan de handset enz.

Om een letter te kiezen, drukt u zo vaak als nodig op de bijbehorende toets.

Bijvoorbeeld: druk eenmaal op "2" om "A" te kiezen. Druk tweemaal op "2" om "B" te kiezen enz. Druk eenmaal op "2" en wacht totdat de cursor naar het volgende teken gaat en druk tweemaal op "2" om eerst "A" en vervolgens "B" te kiezen. .

- |     |  |
|-----|--|
| _   | Druk op "0" om een spatie te kiezen.                               |
| ⊗/C | Druk op de wissen-toets om een teken te wissen.                    |
| #   | Druk op de "#" toets om te makelen tussen hoofd-of kleine letters. |

## 4 Telefoonboek

Elke handset kan tot 50 telefoonnummers en namen opslaan. Namen kunnen 12 tekens, en nummers 24 cijfers lang zijn. Voor het invoeren van alfanumerieke karakters, zie paragraaf "3.16 Het alfanumerieke toetsenbord gebruiken".

### 4.1 Een nummer toevoegen aan het telefoonboek

- |          |   |
|----------|---|
| ⇒/OK     | <b>1</b> Kies het menu.   |
| ▲▼ ⇒/OK  | <b>2</b> Kies " <b>TELEFOONBOEK</b> " en bevestig.  |
| ▲▼ ⇒/OK  | <b>3</b> Kies " <b>TOEVOEGEN</b> " en bevestig.   |
| ④⑤⑥ ⇒/OK | <b>4</b> Voer de naam in en bevestig.   |
| ⊗/C      | Houd de microfoon uit/wissen-toets ingedrukt en verlaat het menu zonder de wijzigingen op te slaan. |
| ④⑤⑥ ⇒/OK | <b>5</b> Voer het nummer in en bevestig.  |
| ▲▼ ⇒/OK  | <b>6</b> Kies een belmelodie (1-10) en bevestig.  |

### 4.2 Een nummer uit het telefoonboek bellen

- |   |   |
|---|---|
| ☐   | <b>1</b> Druk op de telefoonboek-toets.   |
| ▲▼  | <b>2</b> Kies een naam of voer de eerste letter van de naam in. (De lijst scrollt in alfabetische volgorde.)                |
| ⇒/OK  | Om eerst het telefoonnummer te zien, drukt u op de OK-toets.  |
| ⇒/OK  | Wanneer het telefoonnummer uit meer dan 12 cijfers bestaat, drukt u opnieuw op de OK-toets om het volledige nummer te zien. |
|  | <b>3</b> Druk op de opnemen-toets om het nummer te bellen.  |



- 4 Druk op de opleggen-toets om te eindigen of zet de handset terug op het basisstation.

### 4.3 Een naam en nummer wijzigen

- |              |          |   |
|--------------|----------|---|
| ↵/OK         | <b>1</b> | Kies het menu.  |
| ▲▼ ↵/OK      | <b>2</b> | Kies "TELEFOONBOEK" en bevestig.                              |
| ▲▼ ↵/OK      | <b>3</b> | Kies "BEWERKEN" en bevestig.                                  |
| ▲▼           | <b>4</b> | Kies de naam die u wilt wijzigen en bevestig.                 |
| ⊗/C ④⑤⑥ ↵/OK | <b>5</b> | Wis de ongewenste tekens en voer de nieuwe naam in. Bevestig. |
| ④⑤⑥ ↵/OK     | <b>6</b> | Voer het nieuwe nummer in en bevestig.                        |
| ▲▼ ↵/OK      | <b>7</b> | Kies een belmelodie (1-10) en bevestig.                       |

### 4.4 Een nummer uit het telefoonboek verwijderen

- |          |          |  |
|----------|----------|--|
| ↵/OK     | <b>1</b> | Open het menu.   |
| ▲▼ ↵/OK  | <b>2</b> | Kies "TELEFOONBOEK" en bevestig.   |
| ▲▼ ↵/OK  | <b>3</b> | Kies "WISSEN" en bevestig.   |
| ▲▼ ↵/OK  | <b>4</b> | Kies een naam of voer de eerste letter van de naam in en bevestig. De display toont "BEVESTIGEN?". |
| ↵/OK ⊗/C | <b>5</b> | Bevestig of annuleer.  |

## 5 Nummerweergave oproeper



*Deze dienst werkt alleen als u bent geabonneerd op een dienst met nummerherkenning van de oproeper (CLIP). Neem hiervoor contact op met uw telefoonmaatschappij.*

Wanneer u een externe oproep ontvangt, verschijnt het nummer van de beller op de display van de handset. De telefoon kan oproepen ontvangen in zowel FSK als DTMF. U kunt ook zijn of haar naam zien als deze wordt verzonden door het netwerk. Als de naam in het telefoonboek is geprogrammeerd, zal de naam uit het telefoonboek alternerend worden weergegeven!

De telefoon kan 40 oproepen opslaan in de oproeplijst (ontvangen en gemiste oproepen), die later bekeken kunnen worden. Deze functie is alleen beschikbaar wanneer u geabonneerd bent op een dienst voor nummerweergave.







Als het geheugen vol is, zullen de nieuwe oproepen automatisch de oudste oproepen in het geheugen vervangen.







- Nieuwe of gemiste oproepen worden aangeduid door een knipperend pictogram op de display.

De oproeplijst raadplegen



- |    |          |   |
|----|----------|---|
| ▼  | <b>1</b> | Druk op de oproeplog-toets. Wanneer er geen oproepen zijn, verschijnt in de lijst "LEEG".   |
| ▲▼ | <b>2</b> | Doorloop de oproepen. De namen van de bellers worden getoond wanneer de naam door het netwerk wordt doorgestuurd of in het telefoonboek is opgeslagen. Wanneer u aan het eind van de lijst komt, hoort u een piepton. |

- Wanneer  verschijnt, is de oproep beantwoord geweest. Wanneer  verschijnt, is deze oproep onbeantwoord geweest.
-  **3** Druk op de OK-toets om het telefoonnummer te zien.
-  Wanneer het telefoonnummer uit meer dan 12 cijfers bestaat, drukt u opnieuw op de OK-toets om het volledige nummer te zien.
-  **4** Druk opnieuw op de OK-toets om de tijd en datum te zien waarop de oproep is ontvangen.
-  **5** Druk op de OK-toets om het eventueel nieuwe nummer aan het telefoonboek toe te voegen.  
Druk op OK wanneer "**TOEVOEGEN?**" op de display verschijnt. Voer de naam in, of wijzig hem en druk op OK. Voer het telefoonnummer in, of wijzig het en druk op OK. Kies met de omhoog/omlaag-toets de melodie (1-10) die u wenst te horen wanneer dit nummer u belt en druk op OK. Het nummer zal in het telefoonboek worden opgeslagen.
-  **6** Druk op de opnemen-toets om een correspondent terug te bellen, wanneer hun nummer of naam worden getoond.

U kunt elk nummer afzonderlijk verwijderen:

-   **1** Kies de oproep die u wenst te wissen en wis hem.  
Op de display verschijnt "**WISSEN?**".
-   **2** Bevestig of annuleer.

Om alle items gelijktijdig te wissen:

-  **1** Houd de wissen-toets 5 seconden ingedrukt.  
Op het scherm verschijnt "**ALLE WISSEN?**".
-   **2** Bevestig of annuleer.

## 6 De handset personaliseren



*Elke programmering wordt bij het einde bevestigd door een dubbele of een enkele lange pieptoon. Een dubbele pieptoon geeft de bevestiging van uw keuze aan. Een lange pieptoon betekent dat de wijziging niet is doorgevoerd.*







### 6.1 HET BELVOLUME AANPASSEN

#### Belvolume van de handset voor interne/externe oproepen

U kunt het belvolume afzonderlijk instellen voor de interne of externe oproepen. U kunt voor de handset kiezen uit 5 belvolumeniveaus en "**UIT**".



*Wanneer de handset in het basisstation staat, zal het basisstation niet rinkelen bij een inkomende oproep. Wanneer het belvolume van de handset uitgeschakeld is en de handset staat in het basisstation, dan zal uw telefoon niet meer rinkelen!*

-  **1** Open het menu.
-   **2** Kies "**HANDSET**" en bevestig.
-   **3** Kies "**INT BELVOLUM**" om het interne volume te wijzigen of "**EXT BEL VOLUM**" om het externe volume te wijzigen en bevestig.
-  **4** Kies een volumeniveau (1 tot 5 of "**UIT**").

↵/OK ⊗/C | **5** Bevestig of keer terug naar het vorige menu.

## 6.2 Een beltoon kiezen

U kunt voor het basisstation en elke handset een verschillende beltoon instellen. U kunt de handset ook instellen om voor interne of externe oproepen met een andere beltoon te rinkelen. U kunt kiezen uit 10 verschillende beltonen.

- |          |  |          |  |
|----------|--|----------|--|
| ↵/OK     |  | <b>1</b> | Open het menu.   |
| ▲▼ ↵/OK  |  | <b>2</b> | Kies "HANDSET" en bevestig.  |
| ▲▼ ↵/OK  |  | <b>3</b> | Kies "INT MELODIE" om de interne beltoon of "EXT MELODIE" om de externe beltoon te wijzigen en bevestig. |
| ▲▼       |  | <b>4</b> | Kies een beltoon (1 tot 10).   |
| ↵/OK ⊗/C |  | <b>5</b> | Druk op de OK-toets om te bevestigen of naar het vorige menu terug te keren.                             |

## 6.3 Inschakelen/uitschakelen van de pieptonen

De handsets kunnen een pieptoon geven wanneer u op een toets drukt, wanneer het batterijniveau laag is of wanneer de handset buiten bereik is.

### Pieptoon toetsdruk aan/uit

- |         |  |          |   |
|---------|--|----------|---|
| ↵/OK    |  | <b>1</b> | Open het menu.  |
| ▲▼ ↵/OK |  | <b>2</b> | Kies "HANDSET" en bevestig.   |
| ▲▼ ↵/OK |  | <b>3</b> | Kies "BEEP" en bevestig.  |
| ▲▼ ↵/OK |  | <b>4</b> | Kies "TOETSTOON" en bevestig.   |
| ▲▼ ↵/OK |  | <b>5</b> | Kies "AAN" om in te schakelen of "UIT" om uit te schakelen en bevestig. |

### Laag batterijniveau

- |         |  |          |   |
|---------|--|----------|---|
| ↵/OK    |  | <b>1</b> | Open het menu.  |
| ▲▼ ↵/OK |  | <b>2</b> | Kies "HANDSET" en bevestig.   |
| ▲▼ ↵/OK |  | <b>3</b> | Kies "BEEP" en bevestig.  |
| ▲▼ ↵/OK |  | <b>4</b> | Kies "BAT LAAG" en bevestig.  |
| ▲▼ ↵/OK |  | <b>5</b> | Kies "AAN" om in te schakelen of "UIT" om uit te schakelen en bevestig. |

### Handset is buiten bereik

- |         |  |          |   |
|---------|--|----------|---|
| ↵/OK    |  | <b>1</b> | Open het menu.  |
| ▲▼ ↵/OK |  | <b>2</b> | Kies "HANDSET" en bevestig.   |
| ▲▼ ↵/OK |  | <b>3</b> | Kies "BEEP" en bevestig.  |
| ▲▼ ↵/OK |  | <b>4</b> | Kies "BUIT BEREIK" en bevestig.   |
| ▲▼ ↵/OK |  | <b>5</b> | Kies "AAN" om in te schakelen of "UIT" om uit te schakelen en bevestig. |

## 6.4 Naam van de handset

U kunt de naam die in de stand-bymodus op de handset wordt weergegeven, veranderen (max. 9 tekens). Met deze functie kunt u elke handset personaliseren.

- |         |  |          |                             |
|---------|--|----------|-----------------------------|
| ↵/OK    |  | <b>1</b> | Open het menu.              |
| ▲▼ ↵/OK |  | <b>2</b> | Kies "HANDSET" en bevestig. |

- |   |   |
|---|---|
| <ul style="list-style-type: none"> <li>▲▼ →/OK</li> <li>④⑤⑥ →/OK</li> <li>⊗/C</li> <li></li> </ul> | <ul style="list-style-type: none"> <li><b>3</b> Selecteer "NAAM" en bevestig.</li> <li><b>4</b> Voer de gewenste naam in en bevestig.</li> </ul> <p>Druk op de wissen-toets om een teken te wissen. Of druk op de oplegtoets en verlaat het menu zonder de wijzigingen op te slaan.</p> |
|---|---|

## 6.5 Automatisch antwoorden

Wanneer er een inkomende oproep is en de handset staat in het basisstation, neemt de telefoon automatisch de lijn wanneer u hem opneemt. Dit is de standaard instelling. U kunt deze uitschakelen.

- |  |  |
|--|--|
| <ul style="list-style-type: none"> <li>→</li> <li>▲▼ →/OK</li> <li>▲▼ →/OK</li> <li>▲▼ →/OK</li> </ul> | <ul style="list-style-type: none"> <li><b>1</b> Open het menu.</li> <li><b>2</b> Kies "HANDSET" en bevestig.</li> <li><b>3</b> Kies "AUTO ANTWDEN" en bevestig.</li> <li><b>4</b> Kies "AAN" om in te schakelen of "UIT" om uit te schakelen en bevestig.</li> </ul> |
|--|--|

## 6.6 De toestel resetten

U kunt de fabrieksinstellingen voor de telefoon terugzetten. Dit zijn de instellingen die zijn geïnstalleerd wanneer u de telefoon aankoopt. Om naar de standaard instellingen terug te keren:

- |  |  |
|--|--|
| <ul style="list-style-type: none"> <li>→/OK</li> <li>▲▼ →/OK</li> <li>▲▼ →/OK</li> <li>④⑤⑥ →/OK</li> </ul> | <ul style="list-style-type: none"> <li><b>1</b> Open het menu.</li> <li><b>2</b> Kies "INSTELLINGEN" en bevestig.</li> <li><b>3</b> Kies "RESET" en bevestig.</li> <li><b>4</b> Voer de 4-cijferige pincode in (standaard =0000) en bevestig.</li> </ul> |
|--|--|

### DE STANDAARD PARAMETERS ZIJN:

Pieptoon bij laag batterijniveau	Aan
Pieptonen bij buiten bereik	Uit
Toetstoon	Aan
Automatisch antwoorden	Aan
Interne melodie	1
Intern volume	3
Externe melodie	3
Extern volume	3
Ontvangvolume	3
Telefoonboek	Leeg
Oproeplog	Leeg
Nummerherhalingslijst	Leeg
Pincode	0000
Toetsenbordvergrendeling	Uit
ECOMODUS	Uit



*Wanneer u terugkeert naar de standaard instellingen worden alle items in het telefoonboek en de oproeplog verwijderd. De pincode wordt ook terugzet op 0000.*

## 6.7 Toetsenbordvergrendeling

Het toetsenbord kan worden vergrendeld zodat er geen instellingen kunnen worden gewijzigd en geen telefoonnummers kunnen worden gevormd. Wanneer het toetsenbord vergrendeld is, verschijnt het  -pictogram.

## Het toetsenbord vergrendelen



- 1 Houd de "\*" -toets 3 seconden ingedrukt. Het toetsenbord zal worden vergrendeld.

Of via het menu:



- 1 Open het menu.



- 2 Kies "HANDSET" en bevestig.



- 3 Kies "TOETSBLOK" en bevestig.

## Het toetsenbord ontgrendelen.



- 1 Druk op een willekeurige toets, "DRUK \*" verschijnt op het scherm.
- 2 Druk binnen de 3 seconden op de "\*" -toets.

## 6.8 De tijd instellen



- 1 Open het menu.



- 2 Kies "DATUM & TIJD" en bevestig.



- 3 Kies "INVOER TIJD" en bevestig.



- 4 Voer de tijd in (24-uurweergave) en bevestig.

## 6.9 Het alarm instellen



- 1 Open het menu.



- 2 Kies "DATUM & TIJD" en bevestig.



- 3 Kies "ALARM INST" en bevestig.



- 4 Kies "AAN" om het alarm aan te zetten en bevestig.



Voer het tijdstip in (24-uurweergave) waarop het alarm moet afgaan en bevestig.

OF



Kies "UIT" om het alarm af te zetten en bevestig.

## 6.10 De datum instellen



- 1 Open het menu.



- 2 Kies "DATUM & TIJD" en bevestig.

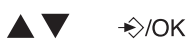

- 3 Kies "DATUM INSTEL" en bevestig.



- 4 Voer de datum in (dag-maand) en bevestig.

# 7 Basisinstellingen

## 7.1 Het belvolume aanpassen

### Belvolume van het basisstation

U kunt kiezen uit 5 belvolumeniveaus en "UIT".



- 1 Open het menu.



- 2 Kies "INSTELLINGEN" en bevestig.



- 3 Kies "BASIS VOLUME" en bevestig.

- |          |  |
|----------|--|
| ▲▼       | 4 Kies een volumeniveau ("UIT" 1 tot 5).       |
| ↵/OK ⊗/C | 5 Bevestig of keer terug naar het vorige menu. |

## 7.2 Een beltoon kiezen

U kunt voor het basisstation en elke handset een verschillende beltoon instellen. Om de melodie van het basisstation in te stellen:

- |          |  |
|----------|--|
| ↵/OK     | 1 Open het menu.                               |
| ▲▼ ↵/OK  | 2 Kies "INSTELLINGEN" en bevestig.             |
| ▲▼ ↵/OK  | 3 Kies "BS MELODIE" en bevestig.               |
| ▲▼ ↵/OK  | 4 Kies een beltoon (1 tot 5).                  |
| ↵/OK ⊗/C | 5 Bevestig of keer terug naar het vorige menu. |

## 7.3 De pincode wijzigen

Bepaalde functies zijn alleen beschikbaar voor gebruikers die de pincode kennen. De standaard pincode is 0000. Om de pincode te wijzigen:

- |          |  |
|----------|--|
| ↵/OK     | 1 Open het menu.   |
| ▲▼ ↵/OK  | 2 Kies "INSTELLINGEN" en bevestig.                       |
| ▲▼ ↵/OK  | 3 Kies "PIN CODE" en bevestig.                           |
| ④⑤⑥ ↵/OK | 4 Voer de oude 4-cijferige pincode in en bevestig.       |
| ④⑤⑥ ↵/OK | 5 Voer een nieuwe 4-cijferige pincode in en bevestig.    |
| ④⑤⑥ ↵/OK | 6 Voer de nieuwe pincode een tweede keer in en bevestig. |

## 7.4 Duur van de flashtijd

Druk op de flash-toets 'R' (toets 7 – afbeelding 2D Handset) om bepaalde diensten op uw externe lijn te gebruiken, zoals "tweede oproep" (wanneer uw telefoonbedrijf deze dienst aanbiedt); of om oproepen door te schakelen wanneer u een telefooncentrale gebruikt (PABX). De flashtoets 'R' is een korte onderbreking van de lijn. U kunt de flashtijd instellen tot 100 ms of 250 ms..

- |         |  |
|---------|--|
| ↵/OK    | 1 Open het menu  |
| ▲▼ ↵/OK | 2 Kies "INSTELLINGEN" en bevestig.   |
| ▲▼ ↵/OK | 3 Selecteer "FLASHTIJD" en bevestig.   |
| ▲▼ ↵/OK | 4 Kies "FLASH1" voor een korte flashtijd (100 ms) of "FLASH2" voor een lange flashtijd (250 ms) en bevestig. |

## 7.5 ECO modus aan/uit zetten

Standaard staat de ECOMODUS uit, indien u deze aanschakeld zal het zendvermogen van de basis gereduceerd worden waardoor ook het bereik. Het zendvermogen van de handset wordt altijd gereduceerd afhankelijk van de afstand tot de basis (zie ook "1.1 Aanwijzingen voor een stralingsarm gebruik")

- |         |                                     |
|---------|-------------------------------------|
| ↵/OK    | 1 Open het menu                     |
| ▲▼ ↵/OK | 2 Kies "INSTELLINGEN" en bevestig.  |
| ▲▼ ↵/OK | 3 Selecteer "ECOMODUS" en bevestig. |
| ▲▼ ↵/OK | 4 Kies "UIT" of "AAN" en bevestig.  |

## 8 Meerdere handsets gebruiken

### 8.1 Een nieuwe handset toevoegen



*Alleen nodig wanneer u de aanmelding van een handset hebt verwijderd of wanneer u zich een nieuwe hebt aangeschaft.*

U kunt twee handsets aanmelden op het basisstation wanneer deze handsets het DEC GAP-protocol ondersteunen.

Het basisstation kan tot 5 handsets ondersteunen. Wanneer u reeds 5 handsets hebt en u wenst een bijkomende handset toe te voegen of een handset te vervangen, moet u eerst een handset verwijderen en vervolgens de nieuwe aanmelden.

Het basisstation in de aanmeldingsmodus plaatsen



**1** Houd de Paging-toets op het basisstation 6 seconden ingedrukt. Het basisstation geeft een pieptoon.



De LED op het basisstation zal 90 seconden lang knipperen. In die tijd is het basisstation klaar om een nieuwe handset te registreren.

Meld de nieuwe handset aan:

#### Aanmelden van een handset type CL3370



**2** Open het menu.



**3** Kies "AANMELDEN" en bevestig.



**4** Kies "BS AANMELDEN" en bevestig.



**5** Kies het nummer van het basisstation dat aan de handset (1 - 4) moet worden gekoppeld en bevestig. (De knipperende nummers zijn reeds in gebruik.)



**6** Voer de pincode van het basisstation in (standaard 0000) en bevestig.

De handset zoekt nu het DECT-basisstation. Wanneer de handset het basisstation heeft gevonden, toont hij het identificatienummer van het basisstation.



**7** Bevestig of stop.

Wanneer de handset het basisstation niet vindt, keert hij na enkele seconden terug naar stand-bymodus. Probeer het nummer van het basisstation te wijzigen en ga na of er geen storingsbronnen zijn in de omgeving. Ga dichterbij het basisstation staan.

#### Handsets van andere typen aanmelden

Na het starten van de procedure voor aanmelding op het basisstation volgt u de aanwijzingen voor het aanmelden in de handleiding van de handset. De handset moet GAP-compatibel zijn.

Op de display knipperen het pictogram "NT" en de tekst "NT AANGEMELD" wanneer de handset niet aan het basisstation is gekoppeld.

Wanneer een handset aan een basisstation is gekoppeld, krijgt hij van het basisstation een handsetnummer. Dit is het nummer dat op de handset achter de naam staat en moet worden gebruikt voor interne oproepen.



*Het DECT GAP-profiel zorgt er alleen voor dat de basis telefoonfuncties correct werken tussen de verschillende merken/typen. Het is mogelijk dat sommige diensten (zoals CLIP – nummerweergave oproeper) niet correct werken.*

## 8.2 Een handset verwijderen

Deze procedure moet worden uitgevoerd op een andere handset dan die die u wilt verwijderen.

- |          |          |   |
|----------|----------|---|
| ↵/OK     | <b>1</b> | Open het menu.  |
| ▲▼ ↵/OK  | <b>2</b> | Kies "INSTELLINGEN" en bevestig.                                      |
| ▲▼ ↵/OK  | <b>3</b> | Selecteer "HS VERWIJDER" en bevestig.                                 |
| ④⑤⑥ ↵/OK | <b>4</b> | Voer de pincode van het basisstation in (standaard 0000) en bevestig. |
| ▲▼ ↵/OK  | <b>5</b> | Kies de handset die u wilt verwijderen en bevestig.                   |

## 8.3 Een handset instellen op een ander basisstation

Wanneer u een CL3370-handset gebruikt op een basisstation van een ander model. Het basisstation moet GAP-compatibel zijn.

- |          |          |  |
|----------|----------|--|
| ↵/OK     | <b>1</b> | Plaats het basisstation in de aanmeldingsmodus en volg de handleiding van het basisstation.      |
| ▲▼ ↵/OK  | <b>2</b> | Open het menu.   |
| ▲▼ ↵/OK  | <b>3</b> | Kies "AANMELDEN" en bevestig.  |
| ④⑤⑥ ↵/OK | <b>4</b> | Kies "BS AANMELDEN" en bevestig.   |
| ④⑤⑥ ↵/OK | <b>5</b> | Voer het nummer van het basisstation in dat aan de handset moet worden gekoppeld in en bevestig. |
| ④⑤⑥ ↵/OK | <b>6</b> | Voer de pincode van het basisstation in en bevestig.   |
| ↵/OK ⊗/C | <b>7</b> | Bevestig of stop.  |
- De handset zoekt nu het DECT-basisstation. Wanneer de handset het basisstation heeft gevonden, toont hij het identificatienummer van het basisstation.

## 8.4 Een basisstation selecteren

U kunt uw handset tussen basisstations wisselen. De handsets kunnen tot op 4 basisstations tegelijkertijd worden aangemeld. Wanneer u het basisstation kiest, wordt het huidig gekozen basisstation aangeduid door een knipperend basisstationnummer.

Wanneer u "AUTO" kiest, zal de handset automatisch naar een ander basisstation zoeken wanneer u zich buiten bereik vindt. De handset moet eerst apart worden aangemeld bij elke basisstation.

- |         |          |   |
|---------|----------|---|
| ↵/OK    | <b>1</b> | Open het menu.                                    |
| ▲▼ ↵/OK | <b>2</b> | Kies "AANMELDEN" en bevestig.                     |
| ▲▼ ↵/OK | <b>3</b> | Kies "BASIS SELECT" en bevestig.                  |
| ▲▼ ↵/OK | <b>4</b> | Kies een basisstation of kies "AUTO" en bevestig. |



*Als u automatische basisselectie hebt geselecteerd en de handset buiten bereik is van het huidige basisstation, zal de handset alleen zoeken naar het sterkste basisstation in de stand-bymodus (niet tijdens verbindingen).*

## 9 Probleemoplossing

Symptoom	Mogelijke oorzaak	Oplossing
Geen weergave	Batterijen zijn leeg	Controleer de plaatsing van de batterijen
		Laad de batterijen op

Symptoom	Mogelijke oorzaak	Oplossing
	Handset is uitgeschakeld	Schakel de handset in
Geen toon	Telefoonkabel is slecht aangesloten	Controleer de aansluiting van de telefoonkabel
	De lijn is bezet door een andere handset	Wacht totdat de andere handset het gesprek heeft beëindigd
Het pictogram  knippert	Handset is buiten bereik	Breng de handset dichterbij de buurt van het basisstation
	Het basisstation heeft geen stroom	Controleer de aansluiting van de stroomkabel bij het basisstation
	De handset is niet aangemeld op het basisstation	Meld de handset aan bij het basisstation
Basisstation of handset laat geen beltoon horen	Het beltoonvolume staat uit of is te laag	Pas het volume van de beltoon aan
Niet mogelijk om een gesprek naar de binnencentrale (PABX) door te schakelen	De flashtijd is te kort of te lang	De flashtijd wijzigen
De telefoon reageert niet op het indrukken van de toetsen	Gebruikersfout	Verwijder de batterijen en plaats ze weer terug

## 10 Technische eigenschappen

Standaard	<b>DECT</b> (Digital Enhanced Cordless Telecommunications) <b>GAP</b> (Generic Access Profile)
Frequentiebereik	1880 MHz tot 1900 MHz
Aantal kanalen	120 duplexkanalen
Modulatie	GFSK
Spraakcodering	32 Kbit/s
Emissievermogen	10 mW (gemiddeld vermogen per kanaal)
Bereik	ECOMODUS UIT: maximaal 300 m in open ruimten / 10-50m binnenshuis ECOMODUS AAN: maximaal 150 m in open ruimten / 10-15m binnenshuis
Aantal handsets	Maximaal 5
Netspanning basisstation	230 V / 50 Hz / 7,5 V gelijkstroom 200 mA + 6,5 V gelijkstroom 300 mA
Batterijen van de handset	2 oplaadbare batterijen AAA, NiMh 1,2 V, 550 mA
Autonomie van handset	100 uur in stand-by
Gesprekstijd van handset	10 uur
Normale gebruiksomstandigheden	+5 °C tot +45 °C
Flashtijd	100 of 250 ms

## 11 Garantie

### 11.1 Garantieperiode

Op de toestellen wordt een garantie van 36 maanden verleend. De garantieperiode gaat in op de dag waarop het nieuwe toestel wordt gekocht. Er is geen garantie op standaard of oplaadbare batterijen (type AA/AAA).

Kleine onderdelen of defecten die een verwaarloosbaar effect hebben op de werking of waarde van het toestel zijn niet gedekt door de garantie. De garantie moet worden bewezen door voorlegging van het originele aankoopbewijs of kopie waarop de datum van aankoop en het toesteltype staat.

### 11.2 Garantiebeperkingen

Schade of defecten te wijten aan onoordeelkundig gebruik of bediening en schade te wijten aan het gebruik van niet-originele onderdelen of accessoires worden niet gedekt door de garantie. De garantie dekt geen schade te wijten aan externe factoren, zoals bliksem, water en brand, noch enige transportschade. Er kan geen garantie worden ingeroepen als het serienummer op het toestel is gewijzigd, verwijderd of onleesbaar gemaakt. Garantieclaims zijn ongeldig indien het toestel hersteld, gewijzigd of aangepast werd door de koper.

Dit toestel mag uitsluitend gebruikt worden met herlaadbare batterijen. Indien U de meegeleverde batterijen wenst te vervangen moet U nagaan of de gebruikte batterijen wel geschikt en herlaadbaar zijn. In GEEN enkel geval mogen Alkaline batterijen in de handsets gebruikt worden. Indien U Alkaline batterijen gebruikt en de handset op de basis plaatst, dan zullen deze batterijen opwarmen en mogelijk exploderen. Eventuele schade die hierdoor ontstaat is niet verhaalbaar op de fabrikant en tevens is de schade aan het toestel niet gedekt door de garantievoorwaarden. Eventuele herstellkosten zullen U aangerekend worden.

## 12 Afvoeren van het toestel (milieu)



Na afloop van de levenscyclus van het product mag u het niet met het normale huishoudelijke afval weggooien, maar moet u het naar een inzamelpunt brengen voor recycling van elektrische en elektronische apparatuur. Dit wordt aangeduid door het symbool op het product, in de handleiding en/of op de verpakking.

Sommige materialen waaruit het product is vervaardigd, kunnen worden hergebruikt als u ze naar een inzamelpunt brengt. Door onderdelen of grondstoffen van gebruikte producten te hergebruiken, levert u een belangrijke bijdrage aan de bescherming van het milieu. Wend u tot de plaatselijke overheid voor meer informatie over de inzamelpunten bij u in de buurt.

## 13 Reinigen

Reinig de telefoon met een vochtige doek of met een antistatische doek. Gebruik nooit reinigingsmiddelen of agressieve oplosmiddelen.

# DECLARATION OF CONFORMITY

We manufacturer, Topcom Europe Nv, Grauwmeer 17 , 3001 Heverlee , Belgium, declare that our product :

**Type: Wireless Telephone Device (DECT)**

**Model: CL3370**

**Class of equipment: Class 1**

is in compliance with the essential requirements and other relevant provisions of the R&TTE directive 1999/5/EC and carries the CE mark accordingly.

Supplementary information:

The product complies with the requirements of:

Directive 1999/5/EC (R&TTE)

Safety:

CENELEC EN 60950-1 :2006

EMC:

ETSI EN 301 489-1 V1.4.1

ETSI EN 301 489-6 V1.2.1

Efficient use of frequency spectrum:

ETSI EN 301 406 V2.1.1

Health:

CENELEC EN 50360:2001-07

CENELEC EN 50385:2002-08

Directive 2009/125/EC (EuP)

Regulation 278/2009

Date: 5/8/2011

Place: Heverlee , Belgium

Name: Verheyden Geert

Function: Technical Director

Signature:



European contact: Topcom Europe Nv, R&D department, Research Park, Grauwmeer 17, 3001 Heverlee, Belgium. Tel : +32 16 398920 , Fax : +32 16 398939







**CL3370**

**visit our website  
[www.esscom.be](http://www.esscom.be)**

MD2600404