

# **SSCOM**

## **BUTLER E465 TRIPLE**



### **BRUGERVEJLEDNING**

**v 1.0 - 02/10**

**CE**

### **Vigtigt**

For at kunne anvende "Caller ID" (gengivelse af opkalders nummer) skal denne tjeneste først aktiveres på Deres telefonlinie. For at aktivere denne tjeneste har De normalt brug for et separat abonnementet fra Deres telefonselskab. Hvis De ikke råder over en

Tilsluttes til det analoge telefonfastnet.

Vi forbeholder os retten til ændringer af de specifikationer, der er beskrevet i denne brugsanvisning.

CE-mærkningen bekræfter, at produktet er i overensstemmelse med kravene i Rådets teleterminaldirektiv.

This product is in compliance with the essential requirements and other relevant provisions of the R&TTE directive 1999/5/EC.  
The Declaration of conformity can be found on:  
**<http://www.topcom.net/support/cedeclarations.php>**



Denne enhed bruger udelukkende genopladelige batterier. Hvis der sættes almindelige batterier i håndsættet og det sættes i basestationen, vil håndsættet beskadiges, hvilket IKKE er dækket af reklamationsretten.

## 1 Sikkerhedsanvisninger

- Brug kun det medfølgende opladerstik. Brug ikke andre opladere, da dette kan beskadige battericellerne.
- Isæt kun genopladelige batterier af samme type. Brug aldrig almindelige ikke-genopladelige batterier. Isæt genopladelige batterier, så de har forbindelse til de korrekte poler (fremgår af apparatets batterikammer).
- Berør ikke opladeren eller stikkets kontakter med skarpe genstande eller metalgenstande.
- Driften af medicinsk udstyr kan blive forstyrret.
- Håndsettet kan forårsage en ubehagelig summende lyd i høreapparater.
- Basestationen må ikke opstilles i fugtige lokaler og skal placeres mindst 1,5 m væk fra vandhaner o. lign. Håndsettet må ikke komme i kontakt med vand.
- Telefonen må ikke anvendes i områder med eksplosionsfare.
- Batterierne skal bortskaffes korrekt, og telefonen skal vedligeholdes på en -miljøvenlig måde.
- Da denne telefon ikke kan bruges i tilfælde af strømsvigt, bør der bruges en netstrøm-uafhængig telefon til nødopkald, f.eks. en mobiltelefon.

## 2 Sådan kommer du i gang

### 2.1 Sådan anvendes brugervejledningen

I denne brugervejledning er følgende metode anvendt for at gøre anvisningerne klarere:

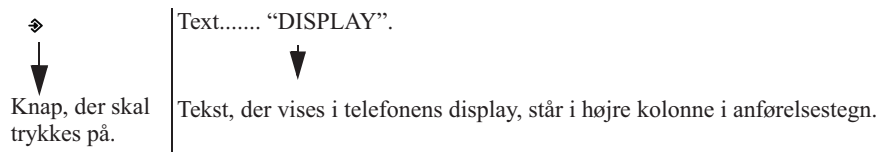

### 2.2 Sådan installeres basestationen

Gør følgende for at tilslutte telefonen:

- 1 Sæt den ene ende af adapteren i stikket og den anden i adapterstikket bag på basestationen.
- 2 Sæt den ene ende af telefonledningen i telefonstikket i væggen og den anden ende i bunden af basestationen.
- 3 Sæt telefon- og vekselstrømsledningen i basestationen som vist på billede 2A.

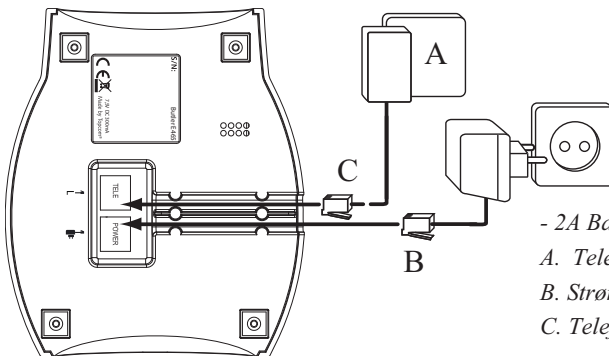

- 2A Basestationen set bagfra -

A. Telefonstik i væggen

B. Strømledning

C. Telefonledning

## 2.3 Tilslutning af opladeren

- 1 Sæt adapteren til lysnetkontakten.

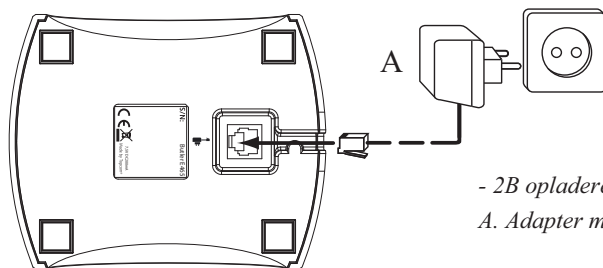

- 2B opladeren set bagfra -  
A. Adapter med netkabel

## 2.4 Sådan installeres håndsættet

- 1 Åbn batterikammeret som vist på billede 2C.
- 2 Isæt batterierne i henhold til den viste polaritet (+ og -).
- 3 Luk batterirummet.
- 4 Lad håndsættet stå i basestationen i 20 timer.

- 2C Håndsættet set bagfra -

A. Dæksel

B. Genopladelige batterier

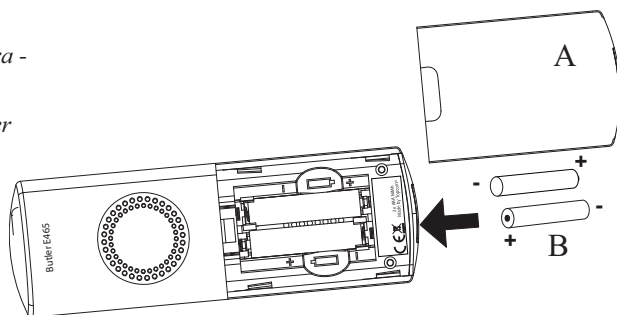

Før du bruger telefonen første gang, skal du sikre dig, at batteriet er blevet opladt i 20 timer. Hvis du ikke sørger for dette, vil telefonen ikke fungere optimalt.

## 2.5 Taster/lysdioder

### Håndsæt

1. Display
2. Menu- / OK-tast
3. Ned- / opkaldsliste-tast
4. Telefonbogstast
5. Alfanyumeriske knapper
6. INT-tast
7. Til/fra (on/off) / flash-tast
8. Tastaturlås
9. Håndfri-tast
10. Rør på- / rør af-tast
11. Op- / genopkalds/Pause-tast
12. Lyd fra- / slet-tast

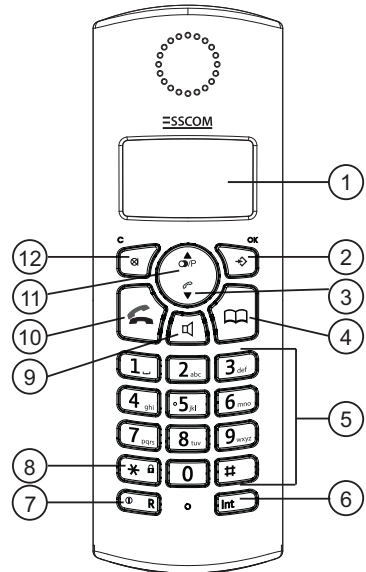

- 2D Håndsæt -

### Håndsættets display

I standby viser displayet tidspunktet og håndsættets nummer:

12-03 1

At skifte mellem håndsætnavn og tid, tryk på og holde '0'-tasten.

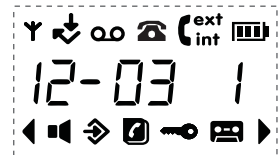

- 2E Display -





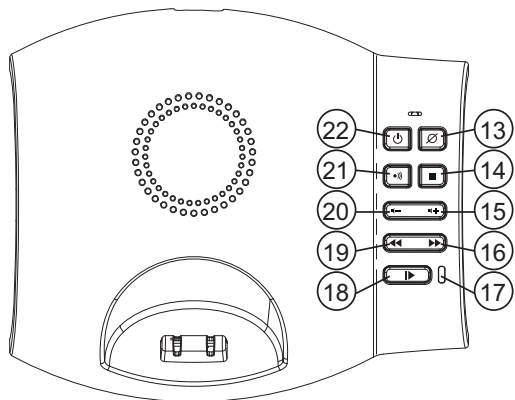











### Base

13. Slet-tast
14. Stop-tast
15. Lydstyrke op-tast
16. Spring fremad-tast
17. Svar til/fra LED
18. Afspil / pause-knap
19. Gå tilbage-tast
20. Lydstyrke ned-tast
21. Håndsætsøgetast
22. Telefonsvarer til/fra-tast



- 2F Base -

## 2.6 Symboler

	Rør af. Du er online		Nye numre i opkaldslisten
<b>ext</b>	Eksternt opkald		Telefonsvarer on
<b>int</b>	Internt opkald		Batteri fuldt opladt
	Besvaret opkald		Batteriniveau medium
	Ubesvaret opkald		Batteriniveau lavt
	Håndfri		Batteri afladt
	Du er i telefonbogen		Ny voicemail
	Du er i menuen		Håndsættets tastatur låst
	Angiver, at det viste nummer er længere end skærmen (12 cifre)		Håndsæt inden for rækkevidde Antennen blinker, når håndsættet ikke er registreret på basen





## 2.7 Basens lysdiode

“Svar til/fra LED” (17) angiver følgende status:

Fra	Telefonsvareren er fra.
Til	Telefonsvareren er til.
Blinker langsomt	Der er nye meddelelser.
Blinker hurtigt	Telefonsvarerens hukommelse er fuld.

## 2.8 Navigering i menuen

Butler E465-telefonen har et menusystem, der er nemt at bruge. Hver menu fører til en liste med funktioner. Menuoversigten vises i det følgende afsnit.

 OK	<b>1</b> Når håndsættet er tændt og på standby, åbnes hovedmenuen ved at trykke på menutasten.
	<b>2</b> Rul til det ønskede menupunkt. Når man bladrer i menuvalgene, vises de forfra igen, når alle har været vist.
 OK	<b>3</b> Tryk på OK-knappen for at få vist flere valg eller for at bekræfte den viste indstilling.
 C	Tryk på slettetasten for at vende tilbage til det foregående niveau i menuen.



## 2.9 Menuoversigt

Menu	Undermenupunkter
AFSPILNING (PLAY MESSAGES)	NYE BESK. (NEW MSG) ALLE BESK. (ALL MSG)
TELEFONBOG (PHONEBOOK)	TILFØJ NR. (ADD ENTRY) REDIGER NR. (MODIFY ENTRY) SLET NR. (DELETE ENTRY)
T.SVAR.INST (TAM SETTINGS)	SVAR TIL/FRA (ANS ON/OFF) SVARTILSTAND (ANS MODE) INSP. MENO (MEMO REC) SVARINDST. (OGM SETTINGS) INDST. AF DAG (DAY SETTINGS) ANTAL RING (ANS DELAY) FJERNB.-KODE (REMOTE CODE)











Menu	Undermenupunkter
INDSTILLING (SETUP)	BASE VOLUMEN (BASE VOLUME) BASE MELODI (BASE MELODY) SLET HÅNDS (DEL HANDSET) PIN-KODE (PIN CODE) FLASH-TID (RECALL) STANDARDINDS. (DEFAULT)
HÅNDSÆT (HANDSET)	TONER (BEEP) INT VOLUMEN (INT RING VOL) EKS VOLUMEN (EXT RING VOL) INT MELODI (INT MELODY) EKS MELODI (EXT MELODY) AUTO-SVAR (AUTO ANSWER) NAVN (NAME) SPROG (LANGUAGE) TASTATURLÅS (KEYLOCK)?
DATO OG TID (DATE - TIME)	INDSTIL DATO (DATE SET) INDSTIL TID (CLOCK SET) INDST ALARM (ALARM SET)
REGISTRER (REGISTER)	VÆLG BASE (SELECT BASE) REGISTR BASE (REG BASE)

### 3 Anvendelse af telefonen

#### 3.1 Sådan sættes håndsættet på til/fra



-  **1** Tryk på håndsættets til/fra-tast i 6 sekunder. Håndsættet vil søge efter basen.
-  **2** Tryk på til/fra-tasten, og hold den nede i 6 sekunder. Displayet slukkes.

#### 3.2 Ændring af menusproget

-  OK **1** Gå til menuen.
-    OK **2** Vælg "HÅNDSÆT" (HANDSET), og bekræft.
-    OK **3** Væg "SPROG" (LANGUAGE), og bekræft.
-    OK **4** Vælg et sprog, og bekræft.

#### 3.3 Modtagelse af et telefonopkald

Sådan besvares opkaldet:

-  **1** Tryk på rør løftet-knappen.  
ELLER  
Løft håndsættet fra basen, hvis du har aktiveret automatisk svar.  
(Se "6.5 Autosvar")  
Du har forbindelse til den kaldte.
-  **2** Tryk på læg på-knappen for at afslutte samtalen, eller sæt håndsættet tilbage i basestationen.

### 3.4 Sådan foretager du et eksternt opkald

#### Direkte opkald



- 1** Tryk på rør løftet-knappen for at ringe op.
  - 2** Indtast telefonnummeret.
  - 3** Tryk på læg på-knappen for at afslutte samtalen, eller sæt håndsættet tilbage i basestationen.
- Et nummer rettes ved at slette et indtastet ciffer med slettetasten.

#### Forudindtastning



- 1** Indtast telefonnummeret.
- 2** Tryk på rør løftet-knappen for at ringe op.
- 3** Tryk på læg på-knappen for at afslutte samtalen, eller sæt håndsættet tilbage i basestationen.

### 3.5 Sådan foretager du et internt opkald

Int



- 1** Tryk på internt opkald-tasten.
- 2** Indtast nummeret på det interne håndsæt (1 til 5).
- 3** Tryk på læg på-knappen for at afslutte samtalen, eller sæt håndsættet tilbage i basestationen.

### 3.6 Viderestilling af interne opkald

Viderestilling af et eksternt opkald til et andet håndsæt.

Int



Int



- 1** Tryk på internt opkald-tasten.
  - 2** Indtast nummeret på det interne håndsæt (1 til 5); den, der ringer udefra, sættes på vent.
  - 3** Når det andet håndsæt løftes, viderestilles opkaldet ved, at du trykker på læg på-tasten.
- Hvis den, du har ringet op internt, ikke svarer, tager du opkaldet tilbage og vender tilbage til det eksterne opkald ved at trykke på internt opkald-tasten igen.
- 4** Tryk på læg på-knappen for at afslutte samtalen, eller sæt håndsættet tilbage i basestationen.

### 3.7 Konferenceopkald

Kun muligt, når der er mere end et håndsæt registreret på basen!

Du kan tale med en intern og en ekstern forbindelse samtidig.

Under et eksternt opkald:

Int



#

Int



- 1** Tryk på internt opkald-tasten.
  - 2** Indtast nummeret på det interne håndsæt (1 til 5).
  - 3** Når det andet håndsæt svarer, trykker du på '#'-tasten og holder den nede.
- Hvis den, du har ringet op internt, ikke svarer, tager du opkaldet tilbage og vender tilbage til det eksterne opkald ved at trykke på internt opkald-tasten igen.
- 4** Tryk på læg på-knappen for at afslutte samtalen, eller sæt håndsættet tilbage i basestationen.

### 3.8 Tilstanden Håndfri

Du kan tale med modparten uden at tage røret.



- 1 Tryk på håndfri-tasten under et opkald for at aktivere eller deaktivere håndfri-tilstanden.

### 3.9 Højttalervolumen under opkald



- 1 Du kan ændre lydstyrken under en samtale ved at trykke på op- eller ned-tasten.



*Håndfri-lydstyrken justeres også sammen med modtageren i håndsættet, som beskrevet ovenfor.*

### 3.10 Visning af opkaldets varighed

Opkaldets varighed vises i minutter og sekunder efter 15 sekunder.

Når et opkald er afsluttet, vises opkaldets totale varighed i 5 sekunder.

### 3.11 Sluk mikrofon

Der er mulighed for at deaktivere mikrofonen under en samtale.



- 1 Tryk på Lyd fra-tasten. Du kan tale frit uden at blive hørt af den, du har på linjen.  
Displayet viser "Lyd fra" (MUTE).



- 2 Tryk på Lyd fra-tasten igen, når du vil vende tilbage til normal tilstand.

### 3.12 Pausetast

Når du indtaster et nummer, kan du lave mellemrum mellem to cifre:



- 1 Tryk på genkalds-/pause-tasten i 2 sekunder.

### 3.13 Lokalisering af håndsættet (funktion til håndsætssøgning)



- 1 Tryk på knappen til håndsætssøgning på basestationen.  
Alle håndsæt, der er registreret på basen, vil ringe.



- 2 Tryk på en vilkårlig knap på håndsættet for at afbryde ringningen.

### 3.14 Genkaldshukommelse

Du kan genkalde op til 10 af de sidst kaldte numre. Hvis du har gemt et navn i telefonbogen sammen med nummeret, vises navnet i stedet.



- 1 Tryk på genopkaldsknappen.



- 2 Vælg et nummer. Hvis nummeret findes i telefonbogen, vises navnet.



Når navnet vises, kan du skifte frem og tilbage mellem navn og nummer ved at trykke på OK-tasten!



- 3 Tryk på rør løftet-knappen for at ringe op.



- 4 Tryk på læg på-knappen for at vende tilbage til standby.



### 3.15 Sådan bruges det alfanumeriske tastatur

Du kan også indtaste alfanumeriske tegn med din telefon. Dette er nyttigt, hvis du vil indtaste et navn i telefonbogen, give håndsættet et navn, ...

Hvis du vil vælge et bogstav, skal du trykke på den tilsvarende knap så mange gange som nødvendigt. Hvis du f.eks. vil skrive et 'A', skal du trykke én gang på '2'. For at skrive et 'B', skal du trykke to gange på '2' osv.

For at skrive 'A' og 'B' efter hinanden skal du trykke én gang på '2', vente, indtil markøren flytter sig til det næste tegn, og derefter trykke to gange på '2'.

Under indtastning af tekst vises det aktuelle tegn under hver knap nederst i displayet.

	Tryk på '1' for at indsætte et mellemrum.
 C	Tryk på slettetasten, hvis du vil slette et tegn.













#### Tastaturtegnene er som følger:

Tast	Første tryk	Anden tryk	Tredje tryk	Fjerde tryk	Femte tryk
1	mellemrum	-	1		
2	A	B	C	2	
3	D	E	F	3	
4	G	H	I	4	
5	J	K	L	5	
6	M	N	O	6	
7	P	Q	R	S	7
8	T	U	V	8	
9	W	X	Y	Z	9





## 4 Telefonbog

Hvert håndsæt har plads til op til 50 telefonnumre og navne. Navne kan være på op til 12 tegn og numre op til 24 cifre. Se afsnit "3.15 Sådan bruges det alfanumeriske tastatur" om indtastning af alfanumeriske karakterer.

### 4.1 Sådan tilføjes en kontakt i telefonbogen

	<b>1</b> Gå til menuen.
 	<b>2</b> Vælg "TELEFONBOG" (PHONEBOOK), og bekræft.
 	<b>3</b> Vælg "TILFØJ NR" (ADD ENTRY), og bekræft.
 	<b>4</b> Indtast det ønskede navn, og bekræft.
 C	Tryk på lyd fra/slet-tasten, hvis du vil forlade menuen uden at gemme dine ændringer.
 	<b>5</b> Indtast og bekræft nummeret.
 	<b>6</b> Vælg en ringemelodi (1-10), og bekræft.

### 4.2 Sådan ringer du til en kontakt fra telefonbogen

	<b>1</b> Tryk på telefonbogstasten.
	<b>2</b> Vælg et navn, eller indtast det første bogstav i et navn. (De står på listen i alfabetisk orden, når der bladres.)
	Tryk på OK-tasten, hvis du gerne vil se nummeret først.
	Hvis telefonnummeret er længere end 12 cifre, skal du trykke på OK-tasten igen, hvis du vil se hele nummeret.



- 3** Tryk på rør løftet-knappen for at ringe op.
- 4** Tryk på læg på-knappen for at afslutte samtalen, eller sæt håndsættet tilbage i basestationen.

### 4.3 Sådan ændrer du et navn og nummer

- ⇒ OK **1** Gå til menuen.
- ▲▼ ⇒ OK **2** Vælg "TELEFONBOG" (PHONEBOOK), og bekræft.
- ▲▼ ⇒ OK **3** Vælg "REDIGER NR" (MODIFY ENTRY), og bekræft.
- ▲▼ **4** Vælg det navn, der skal ændres, og bekræft.
- ⊗ C 4 5 6 **5** Slet de uønskede tegn, og indtast det nye navn. Bekræft.
- ⇒ OK **6** Indtast og det nye nummer, og bekræft.
- 4 5 6 ⇒ OK **7** Vælg en ringemelodi (1-10), og bekræft.
- ▲▼ ⇒ OK

### 4.4 Sådan sletter du en kontakt i telefonbogen

- ⇒ OK **1** Gå til menuen.
- ▲▼ ⇒ OK **2** Vælg "TELEFONBOG" (PHONEBOOK), og bekræft.
- ▲▼ ⇒ OK **3** Vælg "SLET NR" (DELETE ENTRY), og bekræft.
- ▲▼ ⇒ OK **4** Vælg et navn, eller indtast det første bogstav i navnet, og bekræft. "BEKRÆFT" (CONFIRM) vises i displayet.
- ⇒ OK ⊗ C **5** Bekræft eller annuller.

## 5 Caller Identification



*Denne tjeneste fungerer kun, hvis du har et nummervisner/Clip-abonnement. Kontakt venligst dit teleselskab.*

Når du modtager et eksternt opkald, viser displayet på håndsættet nummeret på den, der har foretaget opkaldet. Telefonen kan modtage opkald i både FSK og DTMF. Du kan også se opkalders navn, hvis dette transmitteres af netværket. Hvis navnet er programmeret ind i telefonbogen, vises navnet i telefonbogen!

- ⇒ OK Opkaldsidentiteten afløses af opkaldets varighed 15 sekunder inde i samtalen. Det er stadig muligt at få vist opkaldsidentiteten efter denne periode ved at trykke på OK-tasten flere gange for navn og nummer.



Telefonen kan gemme 40 opkald i opkaldslisten (modtagne og ubesvarede opkald), som kan gennemses senere. Denne funktion er kun til rådighed, hvis du abonnerer på nummervisning. Når hukommelsen er fuld, erstatter nye opkald automatisk de ældste opkald i hukommelsen.



Nye eller ubesvarede opkald signaleres med et blinkende ikon i displayet.

Sådan bruger du opkaldslisten:

- ☎ **1** Tryk på opkaldsliste-tasten. Hvis der ingen opkald er på listen, viser displayet "TOM" (EMPTY).
- ▲▼ **2** Bladr igennem opkaldene. De opkaldendes navne vises, hvis navnet sendes af netværket eller er gemt i telefonbogen. Hvis du har nået slutningen på listen, hører du en tone.

- Når  vises, er opkaldet besvaret. Når  vises, er opkaldet ubesvaret.
- ⇒ OK **3** Tryk på OK-tasten, hvis du vil se telefonnummeret.
- ⇒ OK Hvis telefonnummeret er længere end 12 cifre, skal du trykke på OK-tasten igen, hvis du vil se hele nummeret.
- ⇒ OK **4** Tryk på OK-tasten igen, hvis du vil se tid og dato for opkaldet.
- ⇒ OK **5** Tryk på OK-tasten, hvis du vil gemme denne kontakt i telefonbogen, og den ikke allerede står der.  
Tryk på tasten OK, når "TILFØJ" (ADD) vises i displayet. Indtast eller rediger navnet, og tast OK: Indtast eller ret telefonnummeret, og tryk på OK. Vælg den melodi (1-10), som skal spilles ved opkald fra dette nummer, ved hjælp af op-/ned-tasterne, og tast OK: Kontakten vil blive gemt i telefonbogen.
-  **6** Tryk på rør af-tasten, hvis du vil foretage et opkald til en kontakt, når den pågældendes nummer og navn vises.

Sådan slettes alle opkald:

- ▲▼ ⊗ C **1** Bladr til det opkald, du vil slette, og slet det.  
"SLET" (DELETE) vises i displayet.
- ⇒ OK ⊗ C **2** Bekræft eller annuller.

Sådan slettes alle opkald:

- ⊗ C **1** Tryk længe på slettetasten (2 sekunder).  
"SLET ALT" (DELETE ALL) vises i displayet.
- ⇒ OK ⊗ C **2** Bekræft eller annuller.

## 6 Foretag personlige indstillinger af håndsettet



*Hver enkelt programmering bekræftes med en dobbelttone eller en enkelt, lang tone, når den er afsluttet. En dobbelttone bekræfter, at dit valg er gyldigt. Et lang tone betyder, at ændringen ikke er registreret.*

### 6.1 Justering af ringestyrke

#### Håndsettets ringestyrke ved interne/eksterne opkald

Håndsettets ringestyrke for interne eller eksterne opkald kan indstilles separat. Du kan vælge imellem fem niveauer for ringelydstyrke på håndsettet samt "FRA" (OFF).



*Når håndsettet sidder i basen, ringer basen ikke under et indgående opkald. Så når håndsettets ringestyrke er slået fra, og håndsettet er i basen, ringer din telefon ikke mere!*

- ⇒ OK **1** Gå til menuen.
- ▲▼ ⇒/OK **2** Vælg "HÅNDSÆT" (HANDSET), og bekræft.
- ▲▼ ⇒/OK **3** Vælg "INT VOLUMEN" (INT RING VOL), hvis du vil ændre ringestyrken for internt opkald, eller "EKS VOL UMEN" (EXT RING VOL), hvis du vil ændre ringestyrken for eksternt opkald, og bekræft dit valg.
- ▲▼ **4** Vælg en ringestyrke (1 til 5 eller "FRA" (OFF)).
- ⇒ OK ⊗ C **5** Bekræft, eller vend tilbage til den foregående menu.

## 6.2 Valg af ringemelodi

Basen og hvert håndsat kan ringe med forskellig melodi. Håndsettene kan ringe med forskellig melodi afhængigt af, om opkaldet er internt eller eksternt. Du kan vælge imellem 5 forskellige ringemelodier:

- |   |  |
|---|--|
| <ul style="list-style-type: none"> <li>⇒ OK</li> <li>▲▼ ⇒/OK</li> <li>▲▼ ⇒/OK</li> <li>▲▼ ⇒/OK</li> <li>▲▼</li> <li>⇒ OK ⊗ C</li> </ul> | <ol style="list-style-type: none"> <li><b>1</b> Gå til menuen.</li> <li><b>2</b> Vælg "INDSTILLING" (SETUP), og bekræft.</li> <li><b>3</b> Vælg "HÅNDSÆT" (HANDSET), og bekræft.</li> <li><b>4</b> Vælg "INT MELODI" (INT MELODY), hvis du vil ændre melodien for internt opkald, eller "EKS MELODI" (EXT MELODY), hvis du vil ændre melodien for eksternt opkald, og bekræft.</li> <li><b>5</b> Vælg en ringestyrke (1 til 10).</li> <li><b>6</b> Tryk på OK-tasten for at bekræfte eller vende tilbage til den foregående menu.</li> </ol> |
|---|--|

## 6.3 Aktivering/deaktivering af toner.

Håndsettene kan udsende en tone, når der trykkes på en tast, når batterierne er ved at være tomme, eller når håndsettet er uden for dækningsområdet.

### Tastaturlyd til/fra

- |  |   |
|--|---|
| <ul style="list-style-type: none"> <li>⇒ OK</li> <li>▲▼ ⇒/OK</li> <li>▲▼ ⇒/OK</li> <li>▲▼ ⇒/OK</li> <li>▲▼ ⇒/OK</li> </ul> | <ol style="list-style-type: none"> <li><b>1</b> Gå til menuen.</li> <li><b>2</b> Vælg "HÅNDSÆT" (HANDSET), og bekræft.</li> <li><b>3</b> Vælg "TONER" (BEEP), og bekræft.</li> <li><b>4</b> Vælg "TASTETONE" (KEYTONE), og bekræft.</li> <li><b>5</b> Vælg "TIL" (ON) for at aktivere eller "FRA" (OFF) for at deaktivere, og bekræft.</li> </ol> |
|--|---|

### Lav batterikapacitet

- |  |   |
|--|---|
| <ul style="list-style-type: none"> <li>⇒ OK</li> <li>▲▼ ⇒/OK</li> <li>▲▼ ⇒/OK</li> <li>▲▼ ⇒/OK</li> <li>▲▼ ⇒/OK</li> </ul> | <ol style="list-style-type: none"> <li><b>1</b> Gå til menuen.</li> <li><b>2</b> Vælg "HÅNDSÆT" (HANDSET), og bekræft.</li> <li><b>3</b> Vælg "TONER" (BEEP), og bekræft.</li> <li><b>4</b> Vælg "BATTERI LAV" (LOW BATTERY), og bekræft.</li> <li><b>5</b> Vælg "TIL" (ON) for at aktivere eller "FRA" (OFF) for at deaktivere, og bekræft.</li> </ol> |
|--|---|

### Håndsat uden for dækningsområdet

- |  |  |
|--|--|
| <ul style="list-style-type: none"> <li>⇒ OK</li> <li>▲▼ ⇒/OK</li> <li>▲▼ ⇒/OK</li> <li>▲▼ ⇒/OK</li> <li>▲▼ ⇒/OK</li> </ul> | <ol style="list-style-type: none"> <li><b>1</b> Gå til menuen.</li> <li><b>2</b> Vælg "HÅNDSÆT" (HANDSET), og bekræft.</li> <li><b>3</b> Vælg "TONER" (BEEP), og bekræft.</li> <li><b>4</b> Vælg "U.F DAEKNING" (OUT RANGE), og bekræft.</li> <li><b>5</b> Vælg "TIL" (ON) for at aktivere eller "FRA" (OFF) for at deaktivere, og bekræft.</li> </ol> |
|--|--|

## 6.4 Håndsætnavn

Du kan ændre det navn, der vises på håndsættet under standby (maks. 9 tegn). Ved hjælp af denne funktion kan du foretage personlige indstillinger af hvert håndsæt.

- |  |  |
|--|--|
| <ul style="list-style-type: none"> <li>⇒ OK</li> <li>▲▼ ⇒/OK</li> <li>▲▼ ⇒/OK</li> <li>4 5 6 ⇒/OK</li> <li>⊗ C</li> <li>📖</li> </ul> | <ol style="list-style-type: none"> <li><b>1</b> Gå til menuen.</li> <li><b>2</b> Vælg "HÅNDSÆT" (HANDSET), og bekræft.</li> <li><b>3</b> Vælg "NAVN" (NAME), og bekræft.</li> <li><b>4</b> Indtast det ønskede navn, og bekræft.</li> </ol> <p>Tryk på slettetasten, hvis du vil slette et tegn. Tryk på telefonbogstasten, hvis du vil forlade menuen uden at gemme dine ændringer.</p> |
|--|--|

## 6.5 Autosvar

Når der kommer et indgående opkald, og håndsættet sidder på basen, tager telefonen automatisk linjen, når det løftes. Dette er standardindstillingen, men den kan ændres:

- |  |  |
|--|--|
| <ul style="list-style-type: none"> <li>⇒</li> <li>▲▼ ⇒/OK</li> <li>▲▼ ⇒/OK</li> <li>▲▼ ⇒/OK</li> </ul> | <ol style="list-style-type: none"> <li><b>1</b> Gå til menuen.</li> <li><b>2</b> Vælg "HÅNDSÆT" (HANDSET), og bekræft.</li> <li><b>3</b> Vælg "AUTO-SVAR" (AUTO ANSWER), og bekræft.</li> <li><b>4</b> Vælg "TIL" (ON) for at aktivere eller "FRA" (OFF) for at deaktivere, og bekræft.</li> </ol> |
|--|--|

## 6.6 Nulstilling af håndsættet

Telefonen kan vende tilbage til den oprindelige standardkonfiguration. Det er den konfiguration, der var installeret, da du fik telefonen.

Sådan vender du tilbage til standardindstillingerne:

- |  |   |
|--|---|
| <ul style="list-style-type: none"> <li>⇒ OK</li> <li>▲▼ ⇒/OK</li> <li>▲▼ ⇒/OK</li> <li>4 5 6 ⇒/OK</li> </ul> | <ol style="list-style-type: none"> <li><b>1</b> Åbn menuen.</li> <li><b>2</b> Vælg "INDSTILLING" (SETUP), og bekræft.</li> <li><b>3</b> Vælg "STANDARDINDS" (DEFAULT), og bekræft.</li> <li><b>4</b> Indtast den 4-cifrede PIN-kode (standard = 0000), og bekræft.</li> </ol> |
|--|---|

### Standardparametrene er:

Tone ved lavt batteriniveau	Til
Advarselstone for uden for dækningsområdet	Fra
Knaplyd	Til
Autosvar	Aktiv
Intern melodi	1
Intern ringestyrke	3
Ekstern melodi	3
Ekstern Ringestyrke	3
Lydstyrke	3
Telefonbog	Tom
Opkaldsliste	Tom
Genopkaldsliste	Tom
Pin-kode	0000
Opkaldstype	DTMF
Tastaturlås	Inaktiv



Når du vender tilbage til standardindstillingerne, slettes alle kontakter i telefonbogen og opkaldslisten. PIN-koden nulstilles også til 0000.

## 6.7 Tastaturlås

Tastaturet kan låses, således at indstillingerne ikke kan ændres, og der ikke kan foretages opkald. -ikonet vises på skærmen, når tastaturet er låst.







### Sådan låses tastaturet

-  | **1** Tryk på '\*'-knappen, og hold den nede i 3 sekunder. Tastaturet er nu låst.















### Sådan låses tastaturet op

-  | **1** Tryk på en hvilken som helst tast: "TRYK\*" (PRESS) vises på skærmen.  
**2** Tryk på '\*'-tasten inden for 3 sekunder.







## 6.8 Indstilling af klokkeslæt

-  | **1** Gå til menuen.  
  | **2** Vælg "DATO OG TID" (DATE - TIME), og bekræft.  
  | **3** Vælg "INDSTIL TID" (CLOCK SET), og bekræft.  
  | **4** Indtast tiden (24-timers format), og bekræft.

## 6.9 Sådan indstilles alarmerne

-  | **1** Gå til menuen.  
  | **2** Vælg "DATO OG TID" (DATE - TIME), og bekræft.  
  | **3** Vælg "INDST ALARM" (ALARM SET), og bekræft.  
  | **4** Vælg "TIL" (ON) for at tilslutte alarmerne, og bekræft.  
  | **5** Indtast det tidspunkt (24-timers format), hvor alarmerne skal aktiveres, og bekræft.  
ELLER  
  | Vælg "FRA" (OFF) for at frakoble alarmerne, og bekræft.  
  | **6** Vælg "INDSTIL DATO" (DATE SET), og bekræft.  
  | **7** Indtast dato (dag-måned), og bekræft.

## 6.10 Setting the date









-  | **1** Gå til menuen.  
  | **2** Vælg "DATO OG TID" (DATE - TIME), og bekræft.  
  | **3** Vælg "INDSTIL DATO" (DATE SET) og bekræft.  
  | **4** Indtast dato (dag-måned), og bekræft.

# 7 Baseindstillinger

## 7.1 Justering af ringestyrke

### Grundringevolumen

Du kan vælge imellem 5 niveauer for ringelydstyrke på håndsettet samt "FRA" (OFF).

-  | **1** Gå til menuen.  
  | **2** Vælg "INDSTILLING" (SETUP), og bekræft.  
  | **3** Vælg "BASE VOLUMEN", og bekræft.  
 | **4** Vælg en ringestyrke ("FRA" (OFF) eller 1 til 5).  
  | **5** Bekræft, eller vend tilbage til den foregående menu.

## 7.2 Valg af ringemelodi

Basen og hvert håndsæt kan ringe med forskellig melodi. Sådan indstilles melodien på basen:

- |          |   |
|----------|---|
| ⇒ OK     | <b>1</b> Gå til menuen.                                       |
| ▲▼ ⇒/OK  | <b>2</b> Vælg "INDSTILLING" (SETUP), og bekræft.              |
| ▲▼ ⇒/OK  | <b>3</b> Vælg "BASE MELODI" (BASE MELODY), og bekræft.        |
| ▲▼ ⇒/OK  | <b>4</b> Vælg en ringestyrke (1 til 5).                       |
| ⇒ OK ⊗ C | <b>5</b> Bekræft, eller vend tilbage til den foregående menu. |

## 7.3 Ændring af PIN-koden

Visse funktioner er kun til rådighed for brugere, som kender PIN-koden.

Standard-PIN-koden er 0000. Sådan ændres PIN-koden:

- |            |  |
|------------|--|
| ⇒ OK       | <b>1</b> Gå til menuen.                                      |
| ▲▼ ⇒/OK    | <b>2</b> Vælg "INDSTILLING" (SETUP), og bekræft.             |
| ▲▼ ⇒/OK    | <b>3</b> Vælg "PINKODE" (PIN CODE), og bekræft.              |
| 4 5 6 ⇒/OK | <b>4</b> Indtast den gamle PIN-kodes 4 cifre, og bekræft.    |
| 4 5 6 ⇒/OK | <b>5</b> Indtast den gamle PIN-kodes 4 cifre, og bekræft.    |
| 4 5 6 ⇒/OK | <b>6</b> Indtast den nye PIN-kode endnu en gang, og bekræft. |

## 7.4 Flashtidsvarighed

Tryk på Flash-knappen 'R' (tast 7 – billede 2D håndsæt) for at bruge bestemte tjenester på din eksterne linje, f.eks. ventende opkald (hvis dit telefonselskab udbyder denne tjeneste), eller for at viderestille opkald, hvis du bruger et omstillingsanlæg (PABX). Flash-tasten 'R' er en kort afbrydelse af forbindelsen. Du kan indstille flashtiden til 100 msek. eller 250 msek.

- |         |  |
|---------|--|
| ⇒ OK    | <b>1</b> Gå til menuen.  |
| ▲▼ ⇒/OK | <b>2</b> Vælg "INDSTILLING" (SETUP), og bekræft.   |
| ▲▼ ⇒/OK | <b>3</b> Vælg "FLASH-TID" (RECALL), og bekræft.  |
| ▲▼ ⇒/OK | <b>4</b> Vælg "FLASH-TID1" (RECALL1) for kort flash-tid (100 msek.) eller "FLASH-TID2" (RECALL2) for lang flash-tid (250 msek.), og bekræft. |

# 8 Administration af flere håndsæt

## 8.1 Tilføjelse af et nyt håndsæt



*Kun nødvendigt, når du har afregistreret et håndsæt, eller når du køber et nyt.*

Du kan registrere nye håndsæt på basen, hvis disse håndsæt understøtter DEC GAP-protokollen. Basen kan understøtte maksimalt 5 håndsæt. Hvis du allerede har 5 håndsæt og ønsker endnu et eller at ændre et håndsæt, skal du først slette et håndsæt og derefter tilknytte det nye håndsæt.

Sådan sættes basen i registreringstilstand:

- |   |  |
|---|--|
| •••   | <b>1</b> Tryk på og hold basens håndsætsøgningstast nede i 6 sekunder. Basen udsender en tone.   |
|  | Lysdioden på basen begynder at blinke og fortsætter i 90 sekunder. I disse 90 sekunder er basen klar til registrering af et nyt håndsæt. |

Registrering af det nye håndsæt:

### Hvis dit nye håndsæt er et Butler E465

- |   |  |
|---|--|
| <p>→ OK</p> <p>▲▼ →/OK</p> <p>▲▼ →/OK</p> <p>4 5 6 → OK</p> <p>4 5 6 → OK</p> <p>→ OK ⊗ C</p> | <p><b>2</b> Gå til menuen.</p> <p><b>3</b> Vælg "REGISTRER" (REGISTER), og bekræft.</p> <p><b>4</b> Vælg "REGISTR BASE" (REG BASE), og bekræft.</p> <p><b>5</b> Indtast det nummer på basen, der skal tilknyttes håndsættet (1-4), og bekræft. (De numre, der blinker, er allerede i brug.)</p> <p><b>6</b> Indtast base-PIN-koden (0000 er standard), og bekræft.</p> <p>Håndsættet begynder at søge efter DECT-basen. Hvis håndsættet har fundet basen, viser det base-identifikationsnummeret.</p> <p><b>7</b> Bekræft, eller stop.</p> <p>Hvis håndsættet ikke finder basen, går det på standby efter et par sekunder. Prøv igen; skift nummer, og kontroller, at du ikke befinder dig i omgivelser, hvor der er interferens. Gå tættere på basen.</p> |
|---|--|

### Hvis dit håndsæt er af en anden model

Når registreringsproceduren er indledt på basen, skal du bruge håndbogen til håndsættet for at finde ud af, hvordan det skal registreres. Håndsættet skal være GAP-kompatibelt.

Ikonet 'Y' og teksten "IKKE REG" (NOT REG) blinker på displayet, når håndsættet ikke er tilknyttet basen.

Når et håndsæt er tilknyttet en base, får det tildelt et håndsætsnummer af basen. Det er dette nummer, der vises på håndsættet efter navnet og skal anvendes til interne opkald.



*DECT GAP-profilen garanterer blot, at de grundlæggende opkaldsfunktioner fungerer mellem forskellige mærker/typer. Det er muligt, at visse tjenester (f.eks. CLIP) ikke vil fungere korrekt.*

## 8.2 Fjernelse af et håndsæt

Denne fremgangsmåde skal udføres på et andet håndsæt end det, du vil afinstallere.

- |  |  |
|--|--|
| <p>→ OK</p> <p>▲▼ →/OK</p> <p>▲▼ →/OK</p> <p>4 5 6 → OK</p> <p>▲▼ →/OK</p> | <p><b>1</b> Gå til menuen.</p> <p><b>2</b> Vælg "INDSTILLING" (SETUP), og bekræft.</p> <p><b>3</b> Vælg "SLET HANDS" (DEL HANDSET), og bekræft.</p> <p><b>4</b> Indtast base-PIN-koden (0000 er standard), og bekræft.</p> <p><b>5</b> Vælg det håndsæt, der skal slettes, og bekræft.</p> |
|--|--|

## 8.3 Opsætning af et håndsæt på en anden base

Hvis du vil bruge et Butler E465-håndsæt til en base af en anden model: Håndsættet skal være GAP-kompatibelt.

- |   |  |
|---|--|
| <p>→ OK</p> <p>▲▼ →/OK</p> <p>▲▼ →/OK</p> <p>4 5 6 → OK</p> <p>4 5 6 → OK</p> | <p><b>1</b> Sæt basen i registreringstilstand - se håndbogen til basen.</p> <p><b>2</b> Gå til menuen.</p> <p><b>3</b> Vælg "REGISTRER" (REGISTER), og bekræft.</p> <p><b>4</b> Vælg "REGISTR BASE" (REG BASE), og bekræft.</p> <p><b>5</b> Indtast det nummer på basestationen, der skal tilknyttes håndsættet, og bekræft.</p> <p><b>6</b> Indtast base-PIN-koden, og bekræft.</p> |
|---|--|

⇒ OK    ⊗ C

Håndsettet begynder at søge efter DECT-basen. Hvis håndsettet har fundet basen, viser det base-identifikationsnummeret.

**7** Bekræft, eller stop.

## 8.4 Valg af en base

Du kan skifte base for dine håndsat. Håndsettene kan være registreret på op til 4 baser på samme tid. Når der vælges base, markeres den aktuelt valgte base med et blinkende nummer. Hvis du vælger "AUTO", søger håndsettet automatisk efter en anden base, når du er uden for dækningsområdet. Håndsettet skal først registreres individuelt med hver base.

⇒ OK



⇒/OK



⇒/OK



⇒/OK

**1** Gå til menuen.

**2** Vælg "REGISTRER" (REGISTER), og bekræft.

**3** Vælg "VAELG BASE" (SELECT BASE), og bekræft.

**4** Vælg en base, eller vælg "AUTO", og bekræft.



*Når du har aktiveret automatisk basevalg, og håndsettet er uden for rækkevidde på den aktuelle basestation, vil håndsettet kun søge efter den stærkeste basestation i standby (ikke under kommunikation).*

## 9 Telefonsvarer

Butler E465 har en indbygget digital telefonsvarer med en optagekapacitet på 10 min. Denne telefonsvarer kan styres fra basen eller fra håndsettet. Telefonsvareren kan fjernbetjenes og har mulighed for at optage to udgående meddelelser (meddelelse 1 og meddelelse 2).

En intern stemme angiver diverse oplysninger som f.eks. dag og tidspunkt for opkaldet og indstillinger, f.eks. VIP-kode, ringeforsinkelse, ... Den interne stemmes tilgængelige sprog fremgår af emballagen!



*Alle meddelelser og indstillinger lagres i Flash-hukommelsen og bliver ikke slettet, når adapteren tages ud. Det er kun dags-/tidsindstillingerne, der slettes.*

### 9.1 Indstillinger for telefonsvarer

Nogle indstillinger kan også udføres på baseenheden, men de fleste indstillinger kontrolleres fra håndsettet.

#### Indstilling af basens højtalerlydstyrke

Sådan ændres lydstyrken under afspilning af indkommende eller udgående meddelelser:



Tryk på baseenhedens lydstyrketaster for at øge eller sænke lydstyrken.



Lydstyrken kan angives fra 0 til 9. Hvis lydstyrken er angivet til det laveste, er der ingen hørbar lyd under opkaldssortering og fjernforespørgsler, men der vil være en niveau 1-lyd for andre operationer.

#### Aktivering/deaktivering af telefonsvareren







Hvis telefonsvareren er tændt, vil svar til/fra LED (17) på baseenheden lyse op konstant (eller blinke, når der er nye meddelelser), og svareren vil automatisk besvare opkaldet efter et antal ring (se "Indstilling af antal ring (svarforsinkelse)" p. 19). -ikonet vil blive vist på håndsettet (eller blinke, når der er nye meddelelser).

Hvis telefonsvareren er fra, vil svar til/fra LED (17) på baseenheden ikke lyse, og -ikonet bliver ikke vist på håndsettets display.

Sådan tænder/slukker du svaret fra baseenheden.

- |   |   |
|---|---|
|  | <b>1</b> Tryk på til/fra-tasten på baseenheden for at skifte til telefonsvarer.         |
|   | <b>2</b> En stemme bekræfter indstillingen og afspiller den aktive udgående meddelelse. |
|  | <b>3</b> Tryk på til/fra-tasten igen for at skifte til telefonsvareren.                 |

Sådan tænder/slukker du svaret fra håndsættet:

- |   |  |
|---|--|
|    | <b>1</b> Åbn menuen.                                     |
|   | <b>2</b> Vælg "T.SVAR.INST." (TAM SETTINGS), og bekræft. |
|   | <b>3</b> Vælg "SVAR TIL/FRA" (ANS ON/OFF), og bekræft.   |
|   | <b>4</b> Vælg "TIL" (ON) eller "FRA" (OFF), og bekræft.  |





*Selv om telefonsvareren er deaktiveret, svarer apparatet alligevel efter 10 ring, hvorved der bliver mulighed for fjernaktivering (se "9.3 Betjening ved fjernopkald").*







### Indstilling af antal ring (svarforsinkelse)

Antallet af ring, hvorefter telefonsvareren skal besvare opkald, kan indstilles fra 2 – 9 og TS (gebyrsparer). Standardindstillingen er 6 ring. I gebyrsparertilstand svarer telefonsvareren efter 6 ring, hvis der ikke er nye beskeder, og efter 2 ring, hvis der er nye beskeder. Hvis der ikke er nye beskeder, og der ringes til svareren for at kontrollere beskeder via fjernopkald (se "9.3 Betjening ved fjernopkald"), kan der afbrydes efter det 2. ring. Der skal ikke betales forbindelsesgebyr, og det er muligt at kontrollere, at der ikke er nye beskeder.

Sådan angives antal ring på baseenheden:

- |   |  |
|---|--|
|  | <b>1</b> Tryk på spring fremad-tasten kortvarigt for at kontrollere det faktiske antal ring. En stemme vil fortælle det aktuelle antal ring. |
|  | <b>2</b> Tryk på spring fremad-tasten i 2 sekunder for at angive nummeret på ringetonen.   |
|  | <b>3</b> Tryk på spring fremad-tasten med det samme for at ændre det faktiske antal ring.  |
|   | <b>4</b> Hvis du ikke trykker på nogen taster i 3 sekunder, vil svareren angive det valgte antal ring.                                       |

Sådan angives antal ring på håndsættet:

- |   |   |
|---|---|
|    | <b>1</b> Åbn menuen.                                    |
|   | <b>2</b> Vælg "T.SVAR.INST" (TAM SETTINGS), og bekræft. |
|   | <b>3</b> Vælg "ANTAL RING" (Answer Delay), og bekræft.  |
|   | <b>4</b> Angiv antal ring, og bekræft.                  |

### Hukomm. fuld

Hvis hukommelsen er fuld, vil svar til/fra LED på baseenheden blinke hurtigt (0,5 sek. til/fra). Hvis telefonsvareren er aktiveret, og der modtages et indkommende opkald, afspiller telefonsvareren automatisk udgående besked 2 (telefonsvarerfunktion uden optagelse af besked fra opkalderen).

Under aflytning af beskederne fortæller den interne stemme, at hukommelsen er fuld, hvorefter beskederne afspilles. Slet nogle af eller alle meddelelserne for at frigøre hukommelse.

### Programmering af VIP-koden

VIP-koden er en 3-cifret kode, der bruges til at betjene apparatet via fjernopkald (se "9.3 Betjening ved fjernopkald"). VIP-koden er som standard indstillet til '123'.

- |              |   |
|--------------|---|
| ↵ OK         | <b>1</b> Åbn menuen.                                    |
| ▲▼ ↵/OK      | <b>2</b> Vælg "T.SVAR.INST" (TAM SETTINGS), og bekræft. |
| ▲▼ ↵/OK      | <b>3</b> Vælg "FJERNB.-KODE" (REMOTE CODE), og bekræft. |
| ☐ 123 ☐ ↵/OK | <b>4</b> Indtast den nye kode, og bekræft.              |

### Optagelse og valg af en udgående meddelelse

Der kan optages to udgående beskeder af 3 minutters varighed (OGM1 og OGM2).

- Udgående besked 1 til telefonsvarerfunktionen giver opkaldere mulighed for at lægge en besked.
- Udgående besked 2 til telefonsvarerfunktionen giver ikke opkaldere mulighed for at lægge en besked på svareren (kun svar).



*Hvis der ikke optages en udgående besked, anvendes den forudindspillede udgående besked.*

- |         |  |
|---------|--|
| ↵ OK    | <b>1</b> Gå til menuen.  |
| ▲▼ ↵/OK | <b>2</b> Vælg "T.SVAR.INST" (TAM SETTINGS), og bekræft.  |
| ▲▼ ↵/OK | <b>3</b> Vælg "SVARINDST" (OGM SETTINGS), og bekræft.  |
| ▲▼ ↵/OK | • Vælg "AFSP. SVAR" (PLAY OGM) for at afspille og høre den udgående meddelelse.  |
| ▲▼ ↵/OK | Vælg "SVAR & INDST" (ANS AND REC) for udgående besked 1 eller "KUN SVAR" (ANS ONLY) for udgående besked 2, og bekræft.   |
| ▲▼ ↵/OK | • Vælg "INDSP. SVAR" (RECORD OGM) for at optage udgående meddelelse.   |
| ▲▼ ↵/OK | Vælg "SVAR & INDS." (Ans and Rec) for udgående besked 1 eller "KUN SVAR" (ANS ONLY) for udgående besked 2.   |
| #       | Den interne stemme vil bede om, at man begynder at tale efter tonen. Du kan stoppe optagelsen ved at trykke på tasten '#'. Optagelsen afspilles.               |
| ▲▼ ↵/OK | • Vælg "SLET SVAR" (DELETE OGM) for at slette den udgående meddelelse.   |
| ▲▼ ↵/OK | Vælg "SVAR & INDS." (ANS AND REC) for udgående besked 1 eller "KUN SVAR" (ANS ONLY) for udgående besked 2. Den forudindspillede udgående meddelelse afspilles. |

### Valg af udgående besked (telefonsvaretilstand)

Sådan indstilles svartilstand fra håndsættet:

- |         |   |
|---------|---|
| ↵ OK    | <b>1</b> Gå til menuen.   |
| ▲▼ ↵/OK | <b>2</b> Vælg "T.SVAR.INST" (TAM SETTINGS), og bekræft.   |
| ▲▼ ↵/OK | <b>3</b> Vælg "SVARTILSTAND" (ANS MODE), og bekræft.  |
| ▲▼ ↵/OK | <b>4</b> Vælg "SVAR & INDS." (ANS AND REC) for udgående besked 1 eller "KUN SVAR" (ANS ONLY) for udgående besked 2, og bekræft. |

## Indstilling af dag

Under afspilningen af meddelelser vil du høre dag og tidspunkt, da meddelelserne blev optaget. Tiden angives af det interne ur (Se "6.8 Indstilling af klokkeslæt"), men dagen skal angives separat:

- |         |  |
|---------|--|
| ↵ OK    | <b>1</b> Gå til menuen.                                  |
| ▲▼ ↵/OK | <b>2</b> Vælg "T.SVAR.INST" (TAM SETTINGS), og bekræft.  |
| ▲▼ ↵/OK | <b>3</b> Vælg "INDST AF DAG" (DAY SETTINGS), og bekræft. |
| ▲▼ ↵/OK | <b>4</b> Indtast dagen, og bekræft.                      |

## 9.2 Betjening

Hvis der modtages et opkald, og telefonsvareren er aktiveret, vil telefonsvareren automatisk besvare opkaldet efter det indstillede antal ring.

- Hvis du har valgt udgående meddelelse 1, afspilles meddelelsen, du vil høre en tone, og opkalderen kan efterlade en meddelelse (maks. 3 minutter).
- Hvis du har valgt udgående meddelelse 2, bliver linjen automatisk afbrudt efter tonen. Opkalderen har ikke mulighed for at lægge besked.



*Hvis der under optagelsen ikke siges noget i en periode på 8 sekunder, afbrydes linjen automatisk.*



*På grund af støj på telefonlinjen er det muligt, at enheden ikke automatisk afbrydes, men optage op til 3 min. Optagelsen bliver afbrudt, når du tager telefonen. Hvis enheden bliver ved med at optage, skal du trykke på '■' på baseenheden.*

### Opkaldssortering på baseenhed og håndsæt

Denne funktion er god, hvis du kun vil besvare bestemte opkald. Under indkommende opkald er det muligt at scanne opkaldet over baseenheden og håndsættet og høre, hvem der ringer op. På baseenheden kan du høre den udgående meddelelse og den person, der ringer og efterlader en meddelelse, hvis højttalerlydstyrken ikke er indstillet til minimum. For håndsættet:

- |      |  |
|------|--|
| ↵ OK | <b>1</b> Når "MEDHØR?" (SCREEN?) vises, trykker du på OK. Du kan høre opkalderen i håndsættet. |
| ⊗ C  | <b>2</b> Tryk på slettetasten, hvis du vil standse medhør.                                     |

### Optagelse af et memo

Et memo anses for en indkommende meddelelse, der kan høres senere af brugeren. Den maks. optagetid for memoer er 3 minutter.

- |         |   |
|---------|---|
| ↵ OK    | <b>1</b> Gå til menuen.   |
| ▲▼ ↵/OK | <b>2</b> Vælg "T.SVAR.INST" (TAM SETTINGS), og bekræft.                   |
| ▲▼ ↵/OK | <b>3</b> Vælg "INDSP. MEMO" (MEMO REC), og bekræft.                       |
| #       | <b>4</b> Den interne stemme beder dig starte memoindspilning efter tonen. |
|         | <b>5</b> Tryk på '#'-tasten, hvis du vil standse optagelsen.              |

### Afspilning af indgående beskeder og memoer

På baseenheden:

- |   |   |
|---|---|
| ▶ | <b>1</b> Tryk på afspilningstasten for at afspille alle meddelelser og memoer.            |
| ▶ | <b>2</b> Tryk på afspilningen i 2 sekunder for kun at afspille nye meddelelser og memoer. |

Den interne stemme vil for hver meddelelse sige dagen og tidspunktet, hvor meddelelsen blev optaget.

Under afspilning er det muligt at:



- Trykke på spring tilbage-tasten en gang for at gå til begyndelsen af den aktuelle meddelelse.



- Trykke på spring tilbage-tasten to gange for at gå til forrige meddelelse.



- Trykke på stoptasten, hvis du vil standse afspilningen.



- Trykke på slettetasten for at slette den aktuelle besked.



- Trykke på afspil/pause-tasten for at afbryde afspilningen. Tryk på afspil/pause-tasten igen for at genstarte afspilningen.



- Trykke på spring fremad-tasten for at gå til næste meddelelse.



Når du har lyttet til alle meddelelser, vil den interne stemme bede dig slette alle meddelelserne.



- Tryk på slettetasten for at bekræfte. Når du har trykket på Slet, vil den interne stemme bekræfte, at alle meddelelser er slettet.



- Tryk på stoptasten for at springe over.

På håndsættet:



- 1 Gå til menuen.



- 2 Vælg "AFSPILNINGER" (PLAY MESSAGES), og bekræft.



- 3 Mængden af nye meddelelser vises. Tryk på ned-tasten for at se alle meddelelser (nye og gamle meddelelser).



- 4 Tryk på OK-knappen for at afspille en meddelelse.



- 5 Efter afspilningen vil den interne stemme bede dig slette alle meddelelser ved at trykke på slettetasten.

### 9.3 Betjening ved fjernopkald

Telefonsvarerer kan betjenes ved fjernopkald vha. en toneopkaldstelefon (DTMF-toneopkald). Fjernbetjeningen er menudevet.

#### Sådan foretager du fjernbetjening



- 1 Ring til apparatet.

Telefonsvarerer besvarer opkaldet, og den udgående besked høres efterfulgt af et bip.



- 2 Efter tonen trykker du på '\*'-tasten. Enheden vil bede om en VIP-kode.



- 3 Indtast VIP-koden langsomt (standard = '123').

- Hvis VIP-koden er forkert, vil enheden bekræfte dette og bede dig genindtaste.

- 4 Hvis VIP-koden er korrekt, og enheden har nye meddelelser, vil den starte med at fortælle antallet af nye meddelelser og også afspille dem. Når alle meddelelser er afspillet, vil enheden bede dig trykke på '5' for at slette aktuelt afspillede meddelelser eller '1' for at høre hovedmenuen.

1

- Hvis enheden ikke har nogen nye meddelelser, vil den sige det, og bede dig trykke på '1' for at få hovedmenuen.

**Main menu**

- |   |  |
|---|--|
| 1 | Tryk på '1' for at høre hovedmenuen.                     |
| 2 | Tryk på '2' for at aflytte alle meddelelser.             |
| 3 | Tryk på '3' for at aflytte nye meddelelser.              |
| 4 | Tryk på '4' for at springe tilbage under meddelelser.    |
| 5 | Tryk på '5' for at slette under afspilningen.            |
| 6 | Tryk på '6' for at springe fremad under meddelelser.     |
| 7 | Tryk på '7' for at angive svar til/fra.                  |
| 8 | Tryk på '8' for at høre menuen for udgående meddelelser. |
| 9 | Tryk på '9' for at angive en ny sikkerhedskode.          |



*Du behøver ikke afspille hovedmenuen, før du aktiverer en funktion.*

**Menuen for udgående meddelelse**

Tryk på '8' i hovedmenuen. Enheden skal sige 'Menu for udgående meddelelse' efterfulgt af menuen for udgående meddelelse:

- |   |   |
|---|---|
| 2 | Tryk '2' for at afspille den udgående meddelelse.             |
| 3 | Tryk '3' for at optage 'udgående meddelelse 1'.               |
| 4 | Tryk '4' for at optage 'udgående meddelelse 2'.               |
| 5 | Tryk '5' for at vælge 'udgående meddelelse 1'.                |
| 6 | Tryk '6' for at vælge 'udgående meddelelse 2'.                |
| 8 | Tryk på '8' for at høre menuen for udgående meddelelser igen. |
| 1 | Tryk på '1' for at høre hovedmenuen igen.                     |

**Indstilling af sikkerhedskoden**

- |   |  |
|---|--|
| 1 | <b>1</b> Enheden skal bede dig trykke på '*'-tasten for at angive en ny VIP-kode. Tryk på '*'. |
| 2 | <b>2</b> Brug det numeriske tastatur til at indtaste den nye sikkerhedskode efter tonen.       |
| 3 | <b>3</b> Tryk på '#'-tasten for at bekræfte.   |
| 4 | <b>4</b> Enheden skal bede dig trykke på '1' for hovedmenuen.                                  |

**10 Fejlsøgning**

Symptom	Mulig årsag	Løsning
Tomt display	Batterierne er afladte	Kontrollér batteriernes placering
		Genoplad batterierne
	Håndsæt slukket	Tænd håndsættet
Ingen tone	Telefonledning tilsluttet forkert	Kontrollér tilslutningen af telefonledningen
	Linjen er optaget af et andet håndsæt	Vent, indtil det andet håndsæt er lagt på

Symptom	Mulig årsag	Løsning
Ikonet <b>Y</b> blinker	Håndsæt uden for dækningsområdet	Flyt håndsættet tættere på basestationen
	Basestationen har ingen strømforsyning	Kontrollér strømforsyningen til basestationen
	Håndsættet er ikke registreret på basestationen	Registrér håndsættet på basestationen
Base eller håndsæt ringer ikke	Ringelyden er slukket eller indstillet for lavt	Juster ringelydstyrken
Tonen er god, men der er ingen kommunikation	Opkaldstilstanden er forkert	Tilpas opkaldstilstanden (puls/tone)
Ikke muligt at viderestille opkald på PABX	Flash-tiden er for kort eller for lang	Skift flash-tid
Telefonen reagerer ikke på tastetryk	Håndteringsfejl	Tag batterierne ud, og sæt dem på plads igen

## 11 Technical characteristics

Standard	<b>DECT (Digital Enhanced Cordless Telecommunications)</b> <b>GAP (Generic Access Profile)</b>
Frekvens	1.880 MHz til 1.900 MHz
Antal kanaler	120 duplekskanaler
Modulation	GFSK
Talekodning	32 kbit/s
Emissionsstrøm	10 mW (gennemsnitlig strøm pr. kanal)
Rækkevidde	maksimalt 300 m udendørs / 10-50 m indendørs
Antal håndsæt	Op til 5
Strømforsyning til basen	230V / 50 Hz / 7,5V DC 300mA
Strømforsyning til opladeren	230V / 50 Hz / 7,5V DC 200mA
Håndsætbatterier	2 genopladelige batterier AAA, NiMh 1,2 V, 550 mAh
Håndsæt, driftstid	200 timer i standby
Håndsæt, taletid	10 timer
Normale brugsforhold	+5 °C til +45 °C
Flash-tid	100 eller 250 ms

## 12 Garanti

### 12.1 Reklamationsret

Enheden er omfattet af en 36-måneders reklamationsfrist. Reklamationsfristen gælder fra den dag, forbrugeren køber den nye enhed. Der er ingen reklamationsret på standard- eller genopladelige batterier (af typen AA/AAA).

Forbrugsdele eller defekter, som kun har ubetydelig indvirkning på brugen eller udstyrets værdi, dækkes ikke. Reklamationsretten skal dokumenteres ved, at den originale regning eller kvittering vedlægges, hvorpå købsdato samt enhedens type er anført.

## 12.2 Håndtering af fejlbehæftede enheder

En defekt enhed skal returneres til et autoriseret servicecenter sammen med en gyldig kvittering og et servicereturneringskort i udfyldt stand.

Hvis enheden får en defekt inden for reklamationsfristen, vil servicecentret, uden vederlag, reparere enhver defekt, som måtte skyldes fejl i materialer eller fremstilling, ved enten at reparere eller udskifte fejlbehæftede enheder eller reservedele på disse. Ved udskiftning/ombytning kan farve og model variere fra den købte enhed.

Den oprindelige købsdato bestemmer reklamationsrettens begyndelse. Garantiperioden forlænges ikke, hvis enheden udskiftes eller repareres af servicecentret.

## 12.3 Undtagelser fra reklamationsretten

Ved skader eller defekter, som skyldes forkert behandling eller betjening, samt skader, der skyldes brug af uoriginale reservedele eller tilbehør, som ikke er anbefalet af Topcom, bortfalder reklamationsretten.

Desuden omfatter reklamationsretten ikke skader, der skyldes ydre faktorer såsom lynnedslag, vand- og brandskader, samt skader der skyldes transport. Reklamationsretten bortfalder, hvis enhedens serienumre er blevet ændret, fjernet eller er gjort ulæselige.

Reklamationsretten bortfalder desuden, hvis enheden er blevet repareret, ændret eller modificeret af køber.

Dette apparat må kun bruges sammen med genopladelige batterier. Hvis du ønsker at udskifte de originale batterier, der følger med apparatet, bedes du checke, om disse batterier er genopladelige og passer til apparatet. Alkaline-batterier må under ingen omstændigheder bruges i håndsættene. Hvis du bruger alkaline batterier og sætter håndsættet i basen, vil de blive varme og kan eksplodere. Al skade, der kan opstå på grund af dette, kan ikke dækkes af producenten, og heraf følgende skader på apparatet er ej heller dækket af garantien. Alle omkostninger til reparationer pålægges dig.

## 13 Bortskaffelse af enheden (miljø)



Når produktet er udtjent, må det ikke kasseres sammen med almindeligt husholdningsaffald, men skal afleveres på et indsamlingssted til genbrug af elektrisk og elektronisk udstyr. Dette angives af symbolet på produktet, brugervejledningen og/eller emballagen.

Nogle af produktets materialer kan genanvendes, hvis de afleveres på en genbrugsstation. Ved genanvendelse af dele eller råstoffer fra brugte produkter kan man yde et vigtigt bidrag til beskyttelse af miljøet. Kontakt venligst de lokale myndigheder, hvis du har brug for yderligere oplysninger om genbrugsstationerne i dit område.

## 14 Rengøring

Telefonen rengøres med en let fugtet klud eller med en antistatisk klud. Der må aldrig anvendes rengøringsmidler eller stærke opløsningsmidler.





**ESSCOM**

**BUTLER E465 TIPLE**

**visit our website  
[www.esscom.be](http://www.esscom.be)**

MD12400323